



Installasjons- og vedlikeholdsanvisning

## CTC EcoZenith i255

400V 3N~ / 230V 1N~ / 230V 3~



**Oversettelse av originale  
brugerhåndbøker.**

**Oppbevares for fremtidig bruk.**

**Les grundig før bruk.**



MADE IN SWEDEN

# Innholdsfortegnelse

|       |                                                     |    |       |                                                          |     |
|-------|-----------------------------------------------------|----|-------|----------------------------------------------------------|-----|
| 1.    | Gratulerer med ditt nye produkt! .....              | 3  | 12.   | Drift og vedlikehold .....                               | 80  |
| 2.    | Viktig å tenke på! .....                            | 4  | 13.   | Feilsøking .....                                         | 81  |
| 3.    | Sikkerhetsforskrifter .....                         | 5  | 13.1  | Informasjonstekster .....                                | 83  |
| 4.    | Installasjon .....                                  | 6  | 13.2  | Alarmtekster .....                                       | 84  |
| 4.1   | Transport .....                                     | 6  | 13.3  | Kritiske alarmer – frostfare .....                       | 86  |
| 4.2   | Utpakking .....                                     | 6  | 14.   | Rørinstallasjon .....                                    | 88  |
| 4.3   | Gjenvinning .....                                   | 6  | 14.1  | Påfylling .....                                          | 88  |
| 4.4   | Standardleveranse .....                             | 6  | 14.2  | Prinsippskjema .....                                     | 90  |
| 4.5   | Styringsfunksjoner std og med ekspansjonskort ..... | 7  | 14.3  | Tilkobling til varmpumpe .....                           | 94  |
| 5.    | Sjekkliste .....                                    | 8  | 14.4  | Prinsippskjema frikjøling - Felles kjøling/varme .....   | 96  |
| 6.    | Husets varmeinnstilling .....                       | 9  | 14.5  | Prinsippskjema frikjøling i separate varmesystemer ..... | 97  |
| 7.    | Tekniske data .....                                 | 13 | 14.6  | Diff.termostatfunksjon .....                             | 98  |
| 7.1   | Tabell 400V 3N~ .....                               | 13 | 15.   | Elinstallasjon .....                                     | 99  |
| 7.2   | Tabell 230V 1N~/230V 3~ .....                       | 14 | 15.1  | Elinstallasjon .....                                     | 99  |
| 7.3   | Målinformasjon .....                                | 15 | 15.2  | Plassering av elektriske komponenter .....               | 100 |
| 8.    | CTC EcoZenith i255-konstruksjon .....               | 17 | 15.3  | Elektrisk tilkobling til varmpumpe .....                 | 101 |
| 9.    | Parameterliste EcoZenith i255 .....                 | 18 | 15.4  | Vernelavspenning .....                                   | 103 |
| 10.   | Styresystemet .....                                 | 20 | 15.5  | Innstillinger som utføres av elinstallatøren .....       | 105 |
| 10.1  | Hurtigstart pekeskjerm .....                        | 21 | 15.6  | Tilkobling pumpe (G46) til diff termostatfunksjon .....  | 108 |
| 10.2  | Installasjonsveiledning .....                       | 23 | 15.7  | Tilkobling føler (B46) til diff termostatfunksjon .....  | 108 |
| 11.   | Detaljbeskrivelse menyer .....                      | 24 | 15.8  | Motstand for følere .....                                | 108 |
| 11.1  | Startside .....                                     | 24 | 15.9  | Komponentliste koblingsskjema .....                      | 109 |
| 11.2  | Alarmhåndtering .....                               | 24 | 15.10 | Koblingsskjema 400V 3N~ .....                            | 110 |
| 11.3  | Varme/Kjøling .....                                 | 25 | 15.11 | Koblingsskjema 230V 1N~ .....                            | 111 |
| 11.4  | Varmtvann .....                                     | 29 | 15.12 | Koblingsskjema 230V 3~ .....                             | 112 |
| 11.5  | Ventilasjon .....                                   | 29 | 16.   | Installasjon kommunikasjon .....                         | 113 |
| 11.6  | Skjema .....                                        | 30 | 16.1  | Installer nettverkskabel .....                           | 114 |
| 11.7  | Driftsinfo .....                                    | 32 | 16.2  | Remote – skjerm speiling .....                           | 115 |
| 11.8  | Display .....                                       | 39 | 16.3  | myUplink – app .....                                     | 115 |
| 11.9  | Innstillinger .....                                 | 41 | 17.   | Førstegangs start .....                                  | 116 |
| 11.10 | Definere .....                                      | 62 |       |                                                          |     |
| 11.11 | Service .....                                       | 76 |       |                                                          |     |

## Software update



software.ctc.se

NO

For mer informasjon om oppdaterte funksjoner og nedlasting av den nyeste programvaren, se nettsiden "software.ctc.se".

# 1. Gratulerer med ditt nye produkt!



Du har netts kjøpt en CTC EcoZenith i255, som vi håper du vil bli veldig fornøyd med. På de følgende sidene kan du lese hvordan du skal ta vare på varmepumpen din.

Oppbevar denne håndboken sammen med installasjons- og vedlikeholdsanvisningene. Med riktig vedlikehold vil du ha glede av CTC EcoZenith i255 i mange år, og det er her du finner informasjonen du trenger.

## Den komplette systemtanken

CTC EcoZenith i255 har en komplett systemtank som dekker oppvarmings- og varmtvannsbehovet til huset ditt. Den har innebygd elkolbe og en motorisert shuntventil som sørger for at varmesystemet får riktig og jevn temperatur. CTC EcoZenith i255 har en innebygd sirkulasjonspumpe for tilkobling til varmepumpe.

CTC EcoZenith i255 er kun godkjent for installasjon i pakke sammen med følgende produkter.

- |                   |                   |                    |
|-------------------|-------------------|--------------------|
| • CTC EcoAir 708M | • CTC EcoAir 406  | • CTC EcoPart 612M |
| • CTC EcoAir 712M | • CTC EcoAir 408  | • CTC EcoPart 616M |
| • CTC EcoAir 720M | • CTC EcoAir 410  | • CTC EcoPart 406  |
| • CTC EcoAir 610M | • CTC EcoAir 510M | • CTC EcoPart 408  |
| • CTC EcoAir 614M | • CTC EcoAir 520M | • CTC EcoPart 410  |
| • CTC EcoAir 622M |                   | • CTC EcoPart 412  |

Ecodesign-informasjon om aktuell kombinasjon (aktuell pakke) kan hentes/lastes ned fra [www.ctc.se/ecodesign](http://www.ctc.se/ecodesign), der man også kan skrive ut energimerkingsetiketter.

All styring av varmepumpen og ladepumpen er innebygd i CTC EcoZenith i255. Med denne suppleringen får du et svært miljøvennlig og energieffektivt oppvarmingssystem.



**Informasjons- og energimerkingsetiketter skal gis til sluttbrukeren av den aktuelle pakken.**

## 2. Viktig å tenke på!

Kontroller spesielt følgende punkter ved leveranse og installasjon:

- Produktet skal transporteres og oppbevares stående. Under plassering kan produktet legges ned med baksiden ned en kort stund.
- Fjern emballasjen og kontroller før monteringen at produktet ikke er blitt skadet under transporten. Meld fra om eventuelle transportskader til speditøren.
- Sett produktet på et fast underlag, helst betongfundament. **Hvis produktet skal stå på en myk matte, skal det settes underlagsplater under føttene.**
- Tenk på at det må være serviceplass på minst 1 meter foran produktet.
- Produktet må heller ikke senkes under gulvnivå.
- Varmepumpen må ikke plasseres i rom med lettvegger der tilstøtende rom kan forstyrres av kompressoren og vibrasjoner.
- Registrere produktet for garanti og forsikring via nettstedet: <https://www.ctc-heating.com/customer-service#warranty-registration>



Hvis denne anvisningen ikke følges ved installasjon, drift og vedlikehold, er CTCs forpliktelser iht. gjeldende garantibestemmelser ikke bindende.



Informasjon i denne typen rute [i] er til hjelp for at produktet skal fungere optimalt.



Informasjon i denne typen rute [!] er ekstra viktig for korrekt installasjon og bruk av produktet.

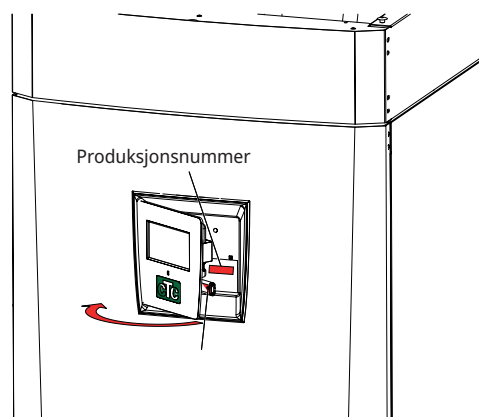

Fyll ut opplysningene nedenfor. De kan komme til nytte hvis noe skulle skje.

|                            |           |
|----------------------------|-----------|
| Produkt:                   | Serienr.: |
| Rørinstallasjon utført av: | Navn:     |
| Dato:                      | Tlf.nr.:  |
| Elinstallasjon utført av:  | Navn:     |
| Dato:                      | Tlf.nr.:  |

Med forbehold om trykkfeil. Vi forbeholder oss retten til å gjøre konstruksjonsendringer.

### 3. Sikkerhetsforskrifter



Installasjonen skal foregå av en allpolet arbeidsbryter iht. overspenningskategori III, som sikrer frakobling fra alle elektriske strømkilder.

Bryt strømmen med en allpolet bryter før alle inngrep i produktet.



Produktet må kobles til jord.



Produktet er klassifisert som IP X1. Produktet må ikke spyles med vann.



Ved håndtering av produktet med løfteøre eller lignende må du sørge for at løfteanordningen, løfteørene og andre deler er uskadet. Opphold deg aldri under et løftet produkt.



Sett aldri sikkerheten i fare ved å demontere fastskrudde deksler, lokk eller annet.



Inngrep i produktets kjølesystem må kun utføres av autorisert person.



Installasjon og omkobling i produktet skal utføres av autorisert elektriker. All trekking av ledninger skal gjøres i henhold til gjeldende bestemmelser.

Service av produktets elsystem skal utføres av godkjent elektriker i henhold til spesifikke krav i nasjonal standard for elsikkerhet.

Bytte av skadet matekabel må utføres av produsenten eller kvalifisert servicetekniker for å unngå risiko.



Kontroll av sikkerhetsventil:

– Sikkerhetsventil for kjele/system må kontrolleres regelmessig.



Produktet må ikke startes hvis det ikke er vannfylt i samsvar med anvisningene i kapittelet rørinstallasjon.



ADVARSEL: Produktet må ikke startes hvis vannet i varmeren kan være fryst.



Dette produktet kan brukes av barn over 8 år, samt personer med nedsatte fysiske, sensoriske eller mentale evner, manglende erfaring eller kunnskap forutsatt at de er under oppsyn eller har fått instruksjoner om hvordan produktet brukes på en sikker måte og at de har forstått risikoene det medfører. Barn må ikke leke med produktet. Barn må ikke utføre rengjøring og vedlikehold hvis de ikke er under oppsikt.



Hvis denne anvisningen ikke følges ved installasjon, drift og vedlikehold, er CTCs forpliktelser iht. gjeldende garantibestemmelser ikke bindende.

## 4. Installasjon

Dette kapittelet er for deg som har ansvaret for en eller flere av de nødvendige installasjonene for at produktet skal fungere slik som huseieren ønsker.

Ta deg tid til å gå gjennom funksjoner og innstillinger med huseieren og til å svare på eventuelle spørsmål. Både CTC EcoZenith i255 og du tjener på at brukeren har det helt klart for seg hvordan anlegget fungerer og skal vedlikeholdes.

### 4.1 Transport

Transporter produktet til oppstillingsplassen før du tar av emballasjen. Håndter produktet på en av følgende måter:

- Gaffeltruck.
- Løfteøye som er montert i løftemuffe på oversiden av EcoZenith i255. Det er en ekstra muffe i midten, under isoleringen.
- Løftestopper rundt pallen. **OBS!** Kan kun brukes med emballasjen på.

Husk at CTC EcoZenith i255 har høyt tyngdepunkt og bør håndteres varsomt.

 Produktet skal oppbevares og transporteres stående.

### 4.2 Utpakking

Når CTC EcoZenith i255 står inntil oppstillingsplassen, kan du ta av emballasjen. Kontroller at produktet ikke er blitt skadet under transporten. Meld fra om eventuelle transportskader til speditøren. Kontroller også at leveransen er komplett.

### 4.3 Gjenvinning

- Emballasjen må leveres til resirkulering eller til installatøren for korrekt avhending.
- Når produktet skal kasseres, må det gjøres på riktig måte. Det må transporteres til miljøstasjon eller forhandler som tilbyr denne servicen. Produktet må ikke kastes som søppel.
- Det er ekstremt viktig at produktets kuldemedium, kompressorolje og elektrisk/elektronisk utstyr avhendes på riktig måte.

### 4.4 Standardleveranse

- Systemtank CTC EcoZenith i255 med fabrikkmontert ladepumpe for tilkobling av varmpumpe.
- Tilkoblede elektriske ledninger:
  - 3 m matekabel, hvorav 1,1 m innvendig i produktet.
  - (3x400V 5Gx6 mm<sup>2</sup> / 1x230V 3Gx10 mm<sup>2</sup> / 3x230V 4Gx10 mm<sup>2</sup>)
  - 2,5 m tur-/returføler (NTC 22k).
- Pakking inkluderer:
  - \* Installasjons- og vedlikeholdsanvisning
  - \* Uteføler, kabellengde 15 m
  - \* Romføler
  - \* Manometer
  - \* Sikkerhetsventil 9 bar (forbruksvann)
  - \* Strømfølere, 3 stk.
  - \* Kabelstrips, 2 stk.
  - \* Ferrit 25 MHz, 141 ohm

*\*Variasjon mellom ulike modeller forekommer.*

## 4.5 Styringsfunksjoner std og med ekspansjonskort

Fra fabrikken leveres produktet med styringsfunksjoner som beskrevet under «Grunnfunksjoner» nedenfor.

Ved å komplettere med tilbehøret Ekspansjonskort (A3) får man også solstyring med sine varianter, som tilbakelading av borehull og ulike tanker. I tillegg tilkommer styring for VVC og pool.

### Grunnfunksjoner

(innebygd i fabrikkutførelse)

- Varmesystem 1
- Varmesystem 2\*
- Difftermostat\*
- Frikjøling\*
- CTC SMS\*
- Fjernstyring
- SmartGrid

### Funksjoner med Ekspansjonskort (A3)

(tilbehør)

- Solstyring
- VVC (varmtvannssirkulasjon)
- Pool

\* Krever tilbehør som: Ekstraføler, shuntgruppe 2 og så videre.

## 5. Sjekkliste

### Sjekklisten skal alltid fylles ut av installatøren

- Ved eventuell service kan det bli spurt etter dette dokumentet.
- Installasjonen skal alltid følge anvisningene i installasjons- og vedlikeholdsanvisningen.
- Installasjonen skal alltid utføres fagmessig.
- Etter installasjonen skal anlegget besiktiges, funksjonen kontrolleres og kunden informeres.

### Punktene nedenfor skal merkes av.

#### Rørinstallasjon

- Varmepumpen er påfylt, plassert og innjustert på fagmessig måte iht. anvisningen.
- Varmepumpen er plassert slik at service er mulig.
- Sirkulasjonspumpenes kapasitet for nødvendig gjennomstrømning.
- Åpne radiatorventiler og andre berørte ventiler.
- Tetthetstest.
- Lufting og trykksetting av systemet.
- Funksjonstest sikkerhetsventil.
- Spillrør til sluk montert.

#### Elinstallasjon

- Arbeidsbryter.
- Korrekt ledningsføring.
- Turledningsføler, returføler + ev. nødvendige følere for det valgte systemet.
- Uteføler.
- Romføler (valgbar).
- Tilbehør.
- Varmepumpe aktivert og startet.
- Eleffekt og sikring, tilpasset for boligen, i normal drift og reservemodus.

### Informasjon til kunde (tilpasses aktuell installasjon)

- Oppstart sammen med kunde/installatør.
- Meny/styring for valgt system.
- Installasjons- og vedlikeholdsanvisning er overlevert til kunde.
- Kontroll og påfylling, varmesystem.
- Inntrimmingsinformasjon, varmekurve.
- Alarminformasjon.
- Blandeventil.
- Funksjonstest sikkerhetsventil.
- Installasjonsbevis registrert på CTC.no.
- Informasjon om fremgangsmåte ved feilmelding.

---

 Dato/kunde

---

 Dato/installatør

## 6. Husets varmeinnstilling

### Husets varmekurve

Varmekurven er en sentral del av produktets styring da det er denne innstillingen som forteller styringssystemet hvor stort temperaturbehov boligen har ved ulike utetemperaturer. Det er viktig at varmekurven blir riktig innjustert for at du skal få så god funksjon og økonomi som mulig.

Én bolig trenger 30 °C på radiatorene når det er 0 °C ute, en annen trenger 40 °C. Forskjellen mellom ulike boliger skyldes blant annet radiatorenes areal, antall radiatorer og hvor godt isolert huset er.

### Justering av varmekurven

I menyen «Varmekurve» under «Inst. Varmesystem» kan man i grafen finjustere varmekurvens verdier for turlledningstemperatur basert på utetemperaturen, samt stille inn verdier for kurvehelning og kurvejustering for varmesystemet.

Se avsnittet «Varmekurve» i kapittelet «Innstillinger/ varmesystem» for detaljert informasjon.

Be installatøren hjelpe deg å stille inn disse verdiene.

Innjusteringen av varmekurven er svært viktig og kan i enkelte tilfeller dessverre ta noen uker. Den beste måten er å velge drift uten romfølere den første tiden. Systemet arbeider da kun etter utetemperaturen og husets varmekurve.

### Under innjusteringsperioden er det viktig at:

- Nattsenkingsfunksjonen ikke er valgt.
- Alle termostatventiler på radiatorene er helt åpne. (Dette for å finne den laveste kurven for den beste varmepumpeøkonomien)
- Utetemperaturen ikke er høyere enn +5 °C.
- Radiatorsystemet fungerer og er riktig innjustert mellom ulike sløyfer.

Se avsnittet «Varmekurve» i kapittelet «Innstillinger/varmesystem» for mer informasjon om hvordan varmekurven stilles inn.

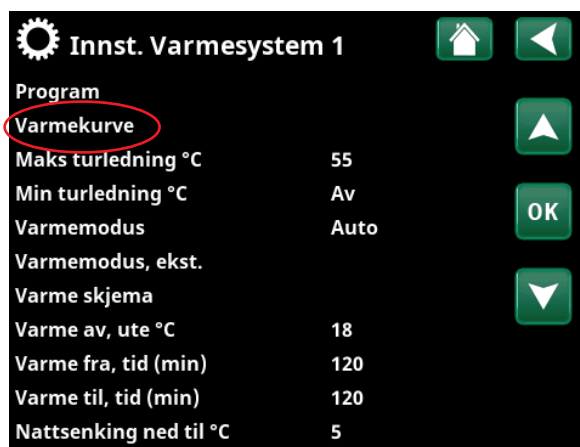

Del av meny «Avansert/Innstillinger/Varmesystem/Varmesystem 1».

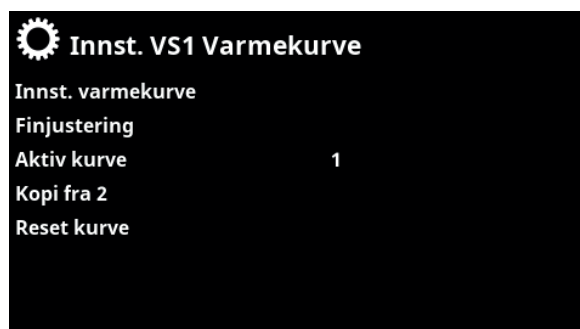

Meny «Avansert/Innstillinger/Varmesystem/Varmesystem 1». Aktiv kurve: #1.

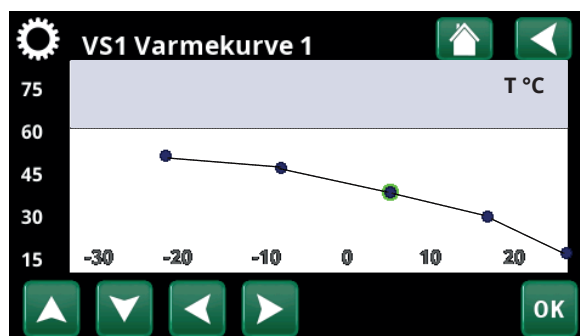

Meny «Avansert/Innstillinger/Varmesystem/Varmesystem 1/ Varmekurve/Finjustering»..

## Egnede grunnverdier

Under installasjonen kan du sjelden gjøre en nøyaktig innstilling av varmekurven direkte. Da kan verdiene nedenfor være et godt utgangspunkt. Radiatorer med små varmeavgivende flater krever høyere turtemperatur.

Anbefalte verdier er:

|                                                                     |            |
|---------------------------------------------------------------------|------------|
| Kun gulvvarme:                                                      | Helning 35 |
| Lavtemperatursystem:<br>(velisolerte hus)                           | Helning 40 |
| Normaltemperatursystem:<br>(fabrikkinnstilling)                     | Helning 50 |
| Høytemperatursystem:<br>(eldre hus, små radiatorer, dårlig isolert) | Helning 60 |

## Innjustering av varmekurven

Metoden nedenfor kan brukes til å justere inn riktig varmekurve.

### Innjustering hvis det er for **kaldt** inne:

- Hvis utetemperaturen er **lavere** enn null grader:  
Øk verdien ved Helning et par grader.  
Vent deretter et døgn ved behov for ytterligere justering.
- Hvis utetemperaturen er **høyere** enn null grader:  
Øk verdien ved Justering et par grader.  
Vent deretter et døgn ved behov for ytterligere justering.

### Innjustering hvis det er for **varmt** inne:

- Hvis utetemperaturen er **lavere** enn null grader:  
Reduser verdien ved Helning et par grader.  
Vent deretter et døgn ved behov for ytterligere justering.
- Hvis utetemperaturen er **høyere** enn null grader:  
Reduser verdien ved Justering et par grader.  
Vent deretter et døgn ved behov for ytterligere justering.



Innstilt varmekurve prioriteres alltid. Romføleren kan bare til en viss grad øke eller redusere varmen utover den innstilte varmekurven. Ved drift uten romføler er det den valgte varmekurven som bestemmer temperaturen ut til radiatorene.

## Eksempel på varmekurver

I diagrammene nedenfor ser du hvordan varmekurven endres ved ulike innstillinger av helningen. Kurvens helning beskriver radiatorenes temperaturbehov ved ulike utetemperaturer.

### Kurvehelning

Verdien på helningen som stilles inn, er turtemperaturen når utetemperaturen er  $-15^{\circ}\text{C}$ .

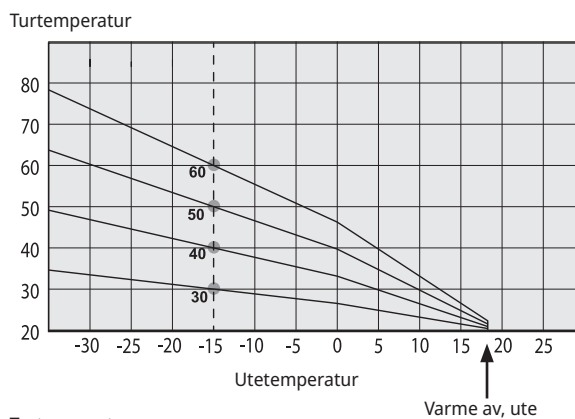

### Kurvejustering

Kurven kan parallellforskyves (justeres) ønsket antall grader for å tilpasses ulike systemer/hus.

Helning  $50^{\circ}\text{C}$   
Justering  $+5^{\circ}\text{C}$

Helning  $50^{\circ}\text{C}$   
Justering  $0^{\circ}\text{C}$

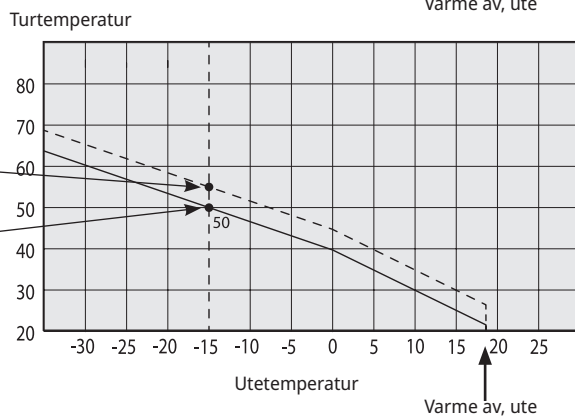

### Et eksempel

Kurvehelning  $60^{\circ}\text{C}$   
Kurvejustering  $0^{\circ}\text{C}$

I dette eksemplet er maks. utgående turtemperatur stilt inn på  $55^{\circ}\text{C}$ .

Minste tillatte tur er  $27^{\circ}\text{C}$ . (f.eks. sommerkjellervarme eller gulvsløyfer i baderom).

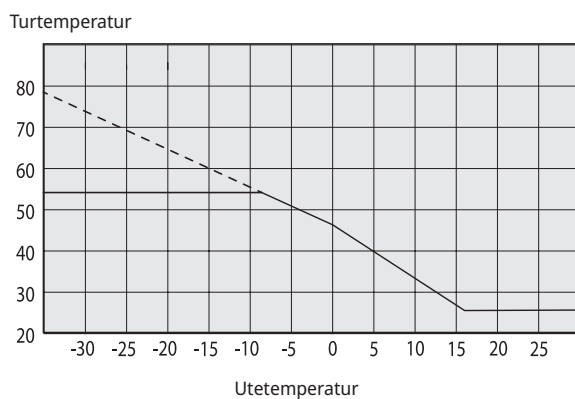

For lavt innstilte verdier kan gjøre at ønsket romtemperatur ikke oppnås. Du må da justere varmekurven etter behov iht. ovennevnte.

### Sommersesong

Alle boliger har egenoppvarming (lamper, komfyr, personvarme osv.) som gjør at varmen kan slås av ved en lavere utetemperatur enn ønsket romtemperatur. Jo bedre isolert huset er, desto tidligere kan varmen fra varmepumpen slås av.

Eksemplet viser produktets grunninnstilling på 18 °C, verdien "**Varme av, ute**" kan endres i menyen «Avansert/Innstillinger/Varmesystem».

I systemer med radiatorpumpe innebærer avslått varme at radiatorpumpen stoppes. Varmen startes automatisk når det igjen trengs varme.

Se kapitlet «Innstillinger/varmesystem» for informasjon om innstilling av oppvarmingsmodus.

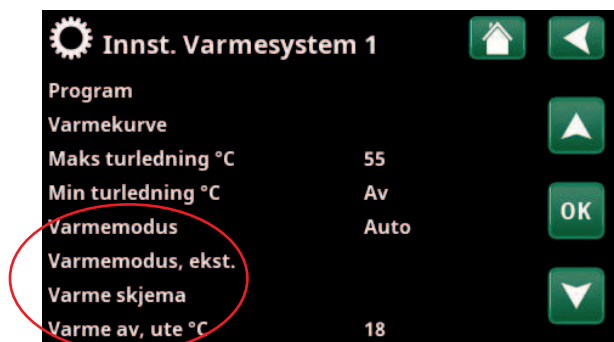
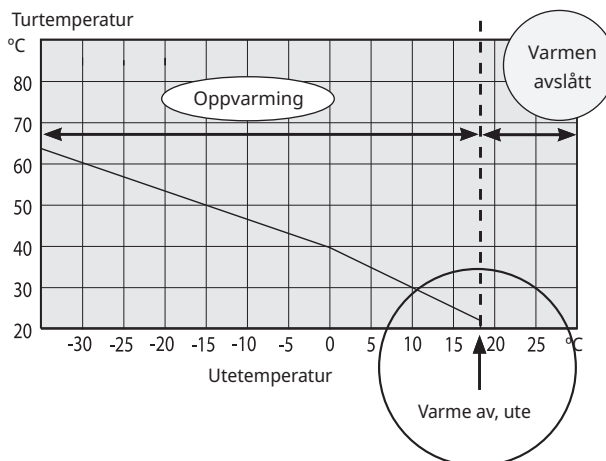

Del av meny «Avansert/Innstillinger/Varmesystem/Varmesystem 1».

## 7. Tekniske data

### 7.1 Tabell 400V 3N~

| Generelle data                                                                  |                   | CTC EcoZenith i255 H                                                           | CTC EcoZenith i255 L                            |
|---------------------------------------------------------------------------------|-------------------|--------------------------------------------------------------------------------|-------------------------------------------------|
| Artikkelnr.                                                                     |                   | 589502001                                                                      | 589500001 se<br>589500011 exp<br>589501001 Inox |
| Vekt, brutto                                                                    | kg                | 211                                                                            | 195 se/192 exp/184 Inox                         |
| Vekt netto                                                                      | kg                | 182                                                                            | 168 se/165 exp/157 Inox                         |
| Mål (dybde x bredde x høyde) (ekskl. emballasje)                                | mm                | 673 x 596 x 1904                                                               | 673 x 596 x 1649                                |
| Nødvendig takhøyde                                                              | mm                | 1901 (1887)                                                                    | 1659 (1628)                                     |
| Lydeffekt $L_{WA}$ (EN 12102)                                                   | dB(A)             | 15                                                                             |                                                 |
| Kvs-verdi                                                                       | m <sup>3</sup> /h | 4                                                                              |                                                 |
| Eldata                                                                          |                   |                                                                                |                                                 |
| Tilkobling                                                                      |                   | 400V 3N~ 50Hz                                                                  |                                                 |
| Merkeeffekt (med opsjon)                                                        | kW                | 15 / 18                                                                        |                                                 |
| Merkestrøm (med opsjon)                                                         | A                 | 23.9 / 28.3                                                                    |                                                 |
| Maks. elkolbeeffekt (ved gruppesikring)<br>(øvre+nedre) 10A/ 13A/ 16A/ 20A/ 25A | kW                | 15 kW: 2.1+0 /0.9+6 /9+0 /6.9+6 /9+6<br>18 kW: 2.1+0 /0.9+6 /9+0 /2.1+9 /6.9+9 |                                                 |
| Avsikring                                                                       | A                 | 15 kW: 25 (18 kW: 32)                                                          |                                                 |
| Kapslingsgrad (IP)                                                              |                   | IP X1                                                                          |                                                 |
| Effektområde, elkolbe<br>(øvre+nedre)                                           | kW                | 0.3 - 15/18<br>(0.3 - 9.0 + 0.3 - 6.0/9.0)                                     |                                                 |
| Varm side                                                                       |                   |                                                                                |                                                 |
| Vannvolum (V)                                                                   | l                 | 223                                                                            |                                                 |
| Maks. driftstrykk (PS)                                                          | bar               | 3.0                                                                            |                                                 |
| Maks. driftstemperatur (TS)                                                     | °C                | 100                                                                            |                                                 |
| Tappevarmtvannssystem                                                           |                   |                                                                                |                                                 |
| Vannvolum (V)                                                                   | l                 | 5.7                                                                            |                                                 |
| Maks. driftstrykk                                                               | bar               | 10                                                                             |                                                 |
| Varmtvannsyttelse i henhold til prEN 16147                                      |                   | Normal                                                                         |                                                 |
| Mengde varmtvann (40 °C)                                                        | l                 | <200 (215.8 Inox)                                                              |                                                 |
| Stillstandstap $S_{stby}$                                                       | kW                | 0.28                                                                           |                                                 |
| Materiale, VV-tank                                                              |                   | Kobber (Inox)                                                                  |                                                 |

## 7.2 Tabell 230V 1N~/230V 3~

| Generelle data                                                                       |                   | CTC EcoZenith i255 L<br>1 x 230V | CTC EcoZenith i255 L<br>3 x 230V        |
|--------------------------------------------------------------------------------------|-------------------|----------------------------------|-----------------------------------------|
| Artikkelnr.                                                                          |                   | 589500002                        | 589500003                               |
| Vekt, brutto                                                                         | kg                | 194                              |                                         |
| Vekt netto                                                                           | kg                | 167                              |                                         |
| Mål (dybde x bredde x høyde) (ekskl. emballasje)                                     | mm                | 673 x 596 x 1649                 |                                         |
| Nødvendig takhøyde                                                                   | mm                | 1659 (1628)                      |                                         |
| Lydeffekt $L_{WA}$ (EN 12102)                                                        | dB(A)             | 15                               |                                         |
| Kvs-verdi                                                                            | m <sup>3</sup> /h | 4                                |                                         |
| <b>Eldata</b>                                                                        |                   |                                  |                                         |
| Tilkobling                                                                           |                   | 230V 1N~ 50Hz                    | 230V 3~ 50Hz                            |
| Merkeeffekt (med opsjon)                                                             | kW                | 12                               | 14                                      |
| Merkestrøm (med opsjon)                                                              | A                 | 53.2                             | 37.6                                    |
| Maks. elkolbeeffekt (ved gruppesikring)<br>(øvre+nedre) 20A/ 25A/ 32A/ 35A/ 50A/ 63A | kW                | 4 / 5 / 7 / 7 / 11 / 12          | 7/ 8.2/ 11.7/ 12.9/ 14/ 14              |
| Avsikring                                                                            | A                 | 63                               | 50                                      |
| Kapslingsgrad (IP)                                                                   |                   | IP X1                            | IP X1                                   |
| Effektområde, elkolbe<br>(øvre+nedre)                                                | kW                | 1.0 - 12.0<br>(2-9 + 1-3)        | 1.2 - 14.1<br>(1.2 - 7.05 + 1.2 - 7.05) |
| <b>Varm side</b>                                                                     |                   |                                  |                                         |
| Vannvolum (V)                                                                        | l                 | 223                              |                                         |
| Maks. driftstrykk (PS)                                                               | bar               | 3.0                              |                                         |
| Maks. driftstemperatur (TS)                                                          | °C                | 100                              |                                         |
| <b>Tappevarmtvannssystem</b>                                                         |                   |                                  |                                         |
| Vannvolum (V)                                                                        | l                 | 5.7                              |                                         |
| Maks. driftstrykk                                                                    | bar               | 10                               |                                         |
| <b>Varmtvannsyttelse i henhold til prEN 16147</b>                                    |                   |                                  | <b>Normal</b>                           |
| Mengde varmtvann (40 °C)                                                             | l                 | <200                             |                                         |
| Stillstandstap $S_{stby}$                                                            | kW                | 0.28                             |                                         |
| Materiale, VV-tank                                                                   |                   | Kobber                           |                                         |

### 7.3 Målinformasjon

Lav variant - CTC EcoZenit i255L

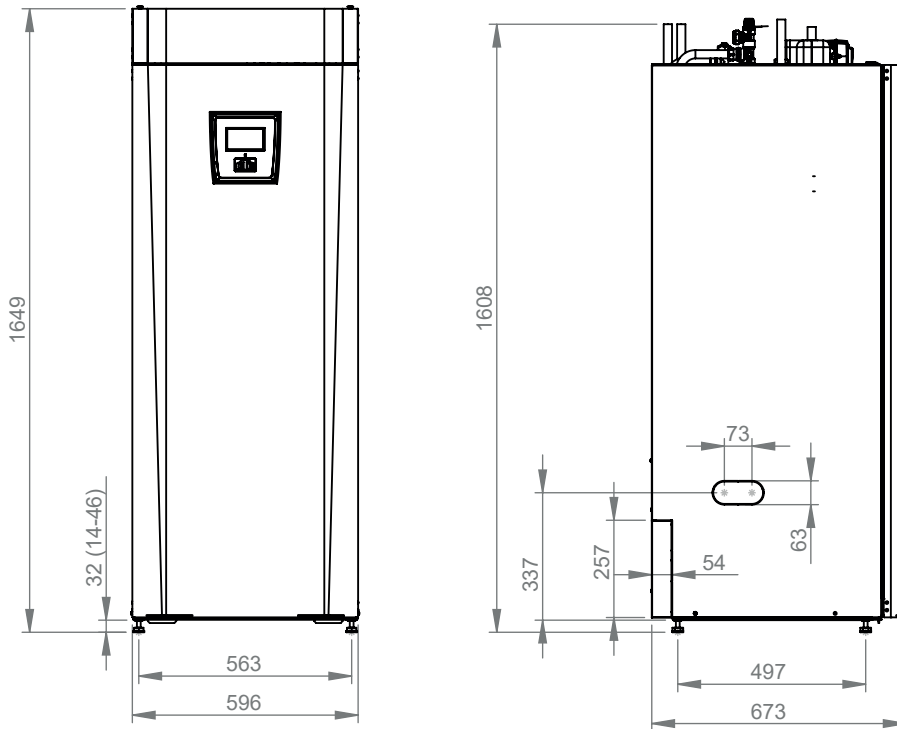

Høy variant - CTC EcoZenit i255H

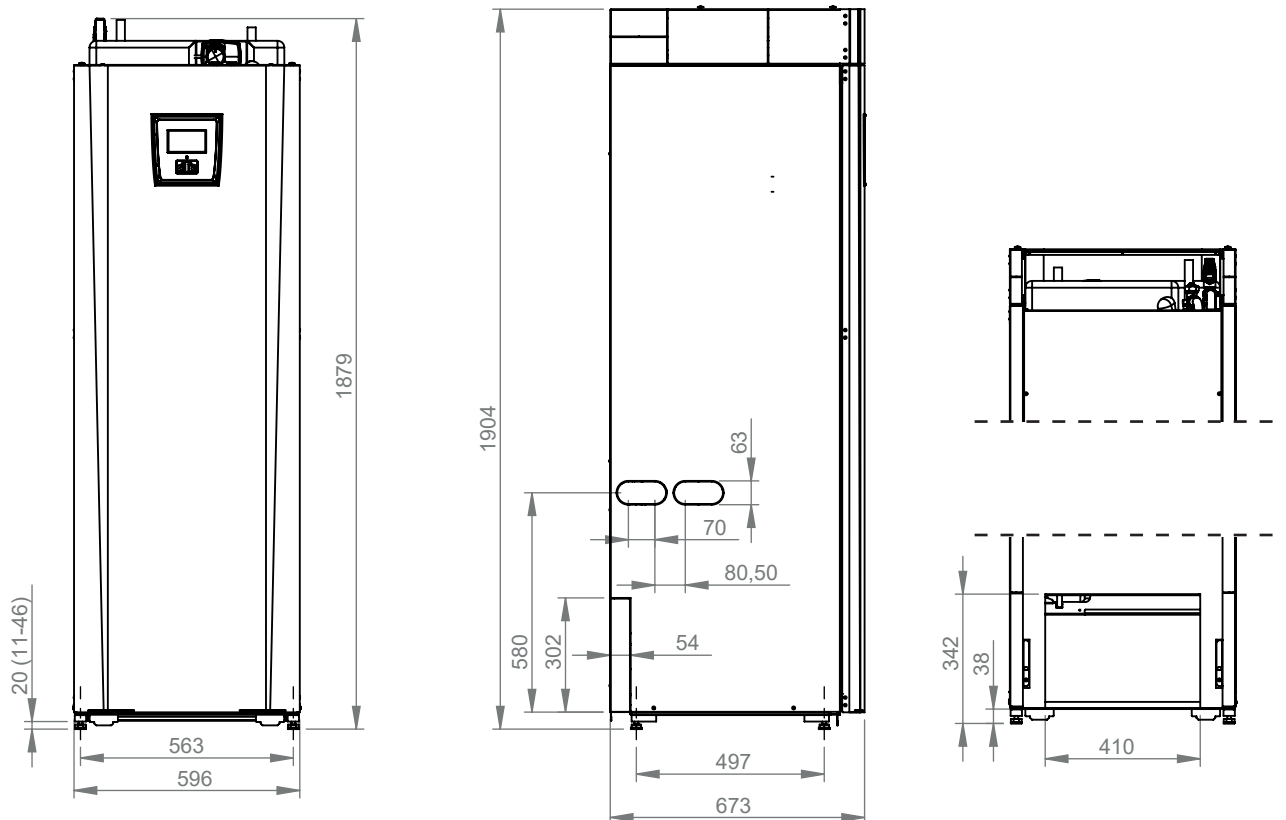

## Sett ovenfra

1. Lufting
2. Sikkerhetstilkobling spillvannsrør 3/4" 22
3. Kaldtvannstilkobling Ø22
4. Varmtvann Ø22
5. Radiatortur klemring 22
6. Radiatorretur Ø22/ekspansjonstilkobling
7. Fra varmepumpe Ø22 (CTC EcoZenith i255L)
8. Til varmepumpe Ø22 (CTC EcoZenith i255L)
9. Løftemuffe Rp 3/4"
10. Uttak for tilkobling av eksterne systemer/Energyflex (bak frontplaten)

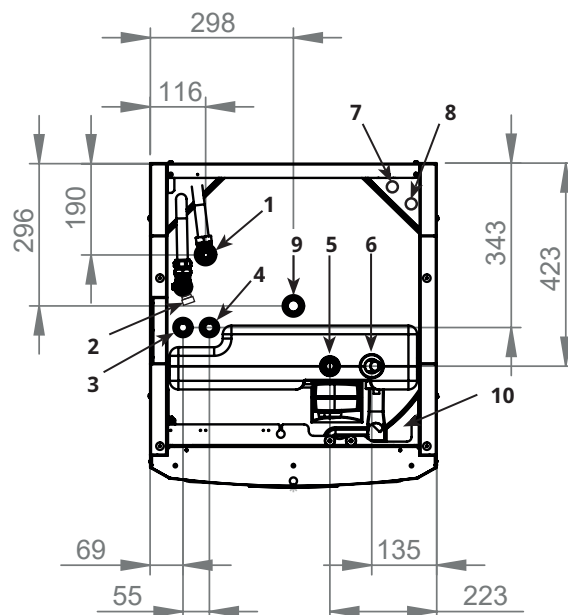

## 8. CTC EcoZenith i255-konstruksjon

Bildet nedenfor viser den prinsipielle oppbygningen av CTC EcoZenith i255. Hvis det er koblet til varmepumpe, tar kjølesystemet opp energi fra luften eller fjellet/bakken. Deretter øker kompressoren temperaturen til et nivå som kan brukes. Så overføres energien til varmesystem og varmtvann. De innebygde elkolbene hjelper til når man trenger tilskuddsvarme eller når varmepumpe ikke er tilkoblet.

### Tappevannstilkoblinger

Her kobles boligens tappevannstilkoblinger til. Kaldt vann ledes ned og forvarmes i sløyfepakkens nedre del.

### Øvre del

I sløyfens øvre del ettervarmes varmtvannet til ønsket temperatur.

### Elkolbe øvre

Innebygd øvre elkolbe. Ved sammenkobling med varmepumpe fungerer kolben som tilskuddsvarme.

### Elkolbe nedre

Innebygd nedre elkolbe. Brukes ikke i normaldrift når varmepumpe er tilkoblet.

### Varmebærerpumpe

Den turtallsstyrte ladepumpen transporterer kjelens kalde vann ut til varmepumpen, der energien fra luften eller berget/jorden tas opp og føres tilbake til kjelen.

Kjelen leveres med sirkulasjonspumpe for varmepumpe opptil 12 kW!

### Tilkobling for avtapping

### Varmepumperør

CTC EcoZenith i255 L er utstyrt med tilkoblingsrør for toptilkobling.

### Bivalent shuntventil

Den automatiserte shuntventilen sørger hele tiden for at det leveres jevn varme til varmesystemet.

### Kamflenssløyfe for varmtvann

EcoZenith i255 har en veldimensjonert kamflenssløyfe av kobber. Fordi det ikke lagres varmtvann, er det ingen risiko for legionellabakterier.

### Nedre del

I sløyfens nedre del forvarmes varmtvann av det varmepumpeoppvarmede vannet. Den største delen av sløyfen ligger i denne delen.

### Ekspansjonstilkobling

15 mm.

### Strømningsretter

Det oppvarmede vannet fra varmepumpen varmer vekselvis den øvre eller nedre delen av tanken.

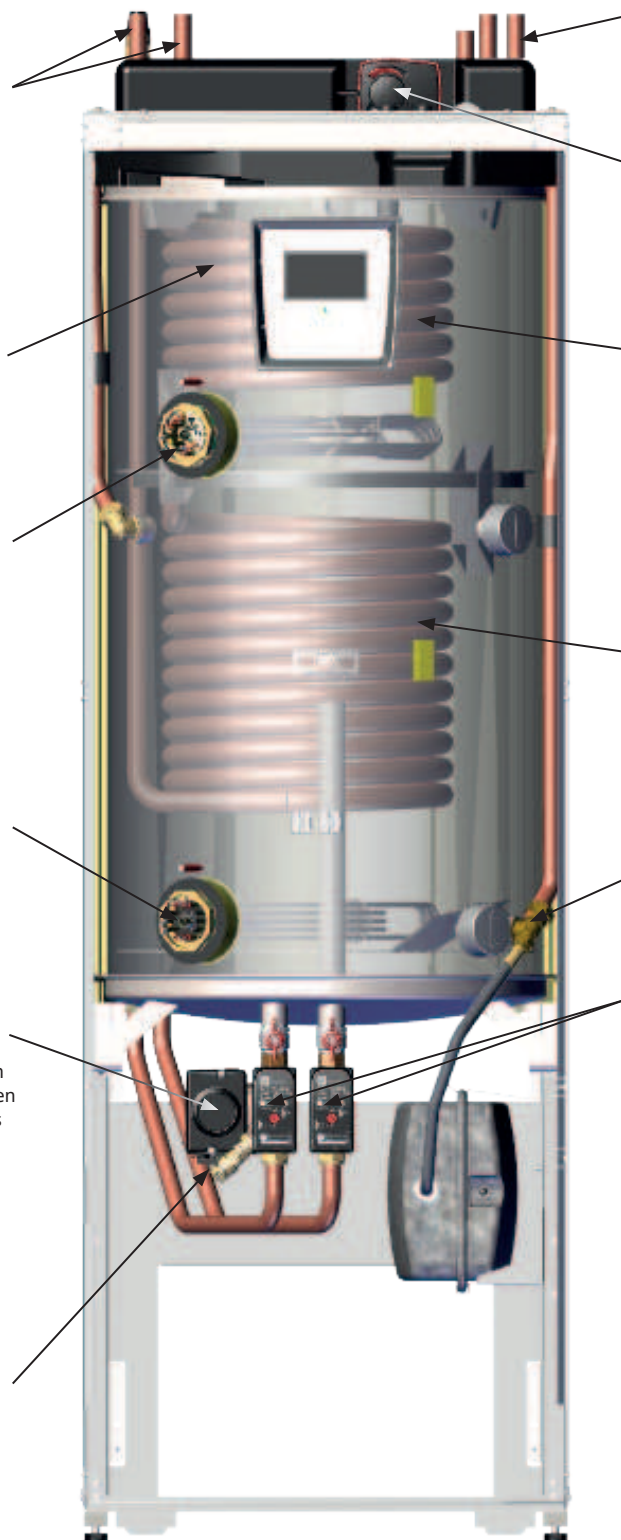

## 9. Parameterliste EcoZenith i255

I tabellene presenteres fabrikkinnstillinger for viktige parametere for produktet.

| Varmesystem                              | Fabrikkverdi |
|------------------------------------------|--------------|
| Program Økonomi                          | -            |
| Romtemp. endring °C                      | -2.0         |
| Forsinkelsestid, min                     | Nei          |
| SmartGrid Blokkering                     | Av           |
| Program Komfort                          | -            |
| Romtemp. endring °C                      | 2.0          |
| Forsinkelsestid, min                     | Nei          |
| SmartGrid Lavpris                        | Av           |
| SmartGrid Overkap.                       | Av           |
| Program Tilpasset                        | -            |
| Romtemp. endring °C                      | 0.0          |
| Forsinkelsestid, min                     | Nei          |
| SmartGrid Blokkering                     | Av           |
| SmartGrid Lavpris                        | Av           |
| SmartGrid Overkap.                       | Av           |
| Maks turledning °C                       | 55           |
| Min turledning °C                        | Av           |
| Varmemodus                               | Auto         |
| Varmemodus, ekst.                        | -            |
| Varme av, ute °C                         | 18           |
| Varme av, tid (min)                      | 120          |
| Varme til, tid (min)                     | 120          |
| Nattsinking ned til °C                   | 5            |
| Romtemp senkes nattsinking °C (Turledn.) | -2 (-3)      |
| Romtemp senkes ferie °C (Turledn.)       | -2 (-3)      |
| Regulering romtemp. (min.)               | Av           |
| Alarm lav romtemp. °C                    | 5            |
| SmartGrid Lavpris °C                     | Av           |
| SmartGrid Overkap. °C                    | Av           |
| SmartGrid Blokkering                     | Av           |
| Nøyaktig tur                             | Nei          |
| VP maks varmtvann                        | Nei          |
| Gulvfunksjon                             | Av           |
| Gulvfunksjon temp °C                     | 25           |
| Shuntventil 50%                          | Av           |

| Varmepumpe                       | Fabrikkverdi |
|----------------------------------|--------------|
| Kompressor                       | Tillatt      |
| Stopp ved utetemp. °C            | -22          |
| Tariff VP                        | Nei          |
| Tariff VP skjema                 |              |
| Minste driftstid (min)           | 6            |
| SmartGrid Blokkering VP          | Nei          |
| Forsink. turledningstemp. (sek.) | 120          |
| Maks RPS                         | 90           |
| Maks. RPS/varmtemp               | 50           |
| Ekst. Støydemping RPS            | 50           |
| Støydemping skjema               |              |
| Ladepumpe %                      | 50           |
| Auto innst. Ladepumpe            |              |
| Grense kald temp                 | 0            |
| Grense varm temp                 | 20           |
| Frikjøling brinepumpe På         | På           |
| Stille modus skjema              |              |
| Maks. hovedstrøm A               | 13/16/20*    |
| VP relé feilsikkert              | 0            |
| Funksjon VP relé                 | -            |
| Avfrosting varme temp min m      | 10           |
| Avfrosting varme temp max m      | 10           |
| Avfrosting varme temp min °C     | 10           |
| Avfrosting varme temp max °C     | -10          |

| Elkolbe                          | Fabrikkverdi |
|----------------------------------|--------------|
| Elkjele tilskudd °C              | 57           |
| Elkjele XVV °C                   | 60           |
| Elkjele maks kW                  | 5.5          |
| Tank nedre °C                    | 50           |
| Tank nedre kW                    | 6.0          |
| Forsinkelse shuntventil          | 180          |
| Hovedsikring A                   | 20           |
| Omreg.faktor strømfølere         | 1            |
| Tariff EL                        | Nej          |
| SmartGrid Blokkering EL          | Nej          |
| SmartGrid Blokkering Shuntventil | Nej          |

\*Verdien kan variere alt etter varmepumpemodell.

| <b>Øvre tank</b>                 | <b>Fabrikkverdi</b>            |
|----------------------------------|--------------------------------|
| Program VV                       | Økonomi/<br>Normal/<br>Komfort |
| Stopp temp VP °C                 | 50/59/60                       |
| Ladestopp nedre tank varme av °C | 60/60/60                       |
| Elkjele øvre °C                  | 40/40/50                       |
| Nedre tank min °C                | 35/40/45                       |
| Start/stopp diff øvre °C         | 7                              |
| Start/stopp diff varme av °C     | 10                             |
| Makstid øvre tank                | 30                             |
| Makstid nedre tank               | 20                             |
| SmartGrid Blokkering °C          | Av                             |
| SmartGrid Lavpris °C             | Av                             |
| SmartGrid Overkap. °C            | Av                             |
| SmartGrid Overkap. blokk. VP     | Nei                            |
| Min. RPS VV                      | 50                             |
| Tid XVV Fjernstyring             | 0.0                            |

| <b>Nedre tank</b>     | <b>Fabrikkverdi</b> |
|-----------------------|---------------------|
| SmartGrid Lavpris °C  | Av                  |
| SmartGrid Overkap. °C | Av                  |

| <b>Diff termostatfunksjon</b> | <b>Fabrikkverdi</b> |
|-------------------------------|---------------------|
| Ladestart diff °C             | 7                   |
| Ladestopp diff °C             | 3                   |
| Ladetemperatur °C             | 60                  |
| Lading til tank               | Nei                 |

| <b>Kjøling</b>           | <b>Fabrikkverdi</b> |
|--------------------------|---------------------|
| Romtemp. kjøling °C      | 25                  |
| SmartGrid Lavpris °C     | Av                  |
| SmartGrid Overkap. °C    | Av                  |
| Ekst. blokkering kjøling | Nei                 |

| <b>Effektbegrensning</b> | <b>Fabrikkverdi</b> |
|--------------------------|---------------------|
| Modus                    | Blokkering          |
| Grenseverdi (kW)         | 4.2                 |
| Offset (kW)              | 0.2                 |
| Tillat effekttopp        | Ja                  |
| Skjema                   |                     |

## 10. Styresystemet

CTC EcoZenith i255 har et avansert, men oversiktlig styresystem med pekeskjerm der alle innstillinger gjøres direkte på skjermen.

### Styresystemet i CTC EcoZenith i255:

- overvåker alle funksjoner i systemtanken, varmepumpen og varmesystemet.
- tillater individuelle innstillinger.
- viser ønskede verdier, f.eks. temperaturer, driftstider, energiforbruk og feilindikeringer.
- forenkler på en enkel og strukturert måte innstillinger og feilsøking.

### Fabrikkverdier

CTC EcoZenith i255 leveres med innstilte fabrikkverdier som tilsvarer et normalt hus med et normalt varmesystem. CTC EcoZenith i255 tilpasser automatisk vanntemperaturen til det aktuelle varmebehovet på turledningen. Dette overvåkes av styresystemet, som hele tiden sørger for at du får optimal funksjon og økonomi. Disse verdiene kan enkelt endres ved behov. Få hjelp av installatøren til å få riktige verdier.

### Varmepumpe

Ved levering er CTC EcoZenith i255 klargjort for tilkobling til en CTC-varmepumpe.

Dette betyr at styresystemet allerede inneholder all styring for varmepumpen. Når varmepumpe er definert (På), registrerer CTC EcoZenith i255 hvilken varmepumpe som kobles til. «Avansert/Definere/Varmepumpe».

Når dette har skjedd, vises menyene som gjelder for varmepumpen. Ved levering er kompressoren sperret og må aktiveres. Dette gjøres i menyen «Avansert / Innstillinger / Varmepumpe».

### CTC EcoVent

Produktet er klargjort for tilkobling av ventilasjonsprodukt CTC EcoVent.

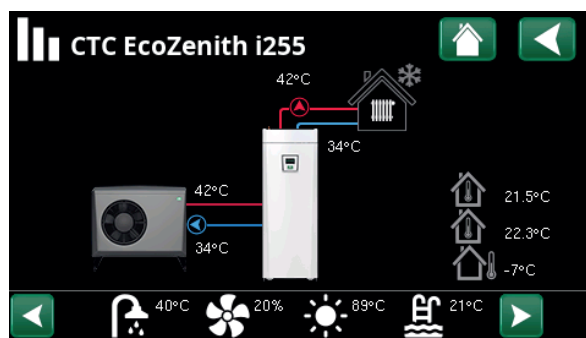

Bildet viser driftinformasjon med varmepumpen CTC EcoAir tilkoblet.

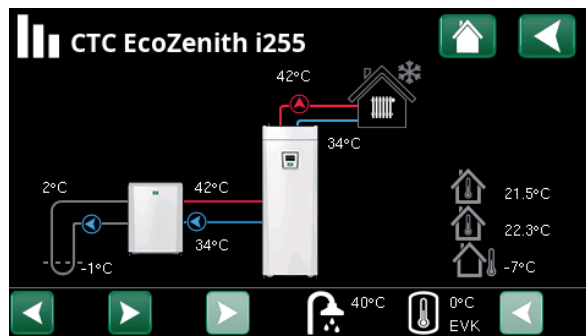

Bildet viser driftinformasjon med varmepumpen CTC EcoPart tilkoblet.

## 10.1 Hurtigstart pekeskjerm

Dette oppslaget viser de vanligste funksjonene du som sluttkunde trenger å se og stille inn.

|  |                                    |               |                 |
|--|------------------------------------|---------------|-----------------|
|  | <b>Bla og sveip</b>                | Startside     | Øk verdi        |
|  | <b>Enkeltklikk = markere</b>       | Tilbake       | Marker og lagre |
|  | <b>Dobbeltklikk = klikke inn i</b> | Reduser verdi | Øk verdi        |



### Startside

#### Romtemperatur Varmesystem 1

Målt av romføler 1

#### Romtemperatur Varmesystem 2

Målt av romføler 2

#### Tanktemperatur

Målt av varmtvannsføler i øvre del av tanken.

#### Utetemperatur

Målt av utføler

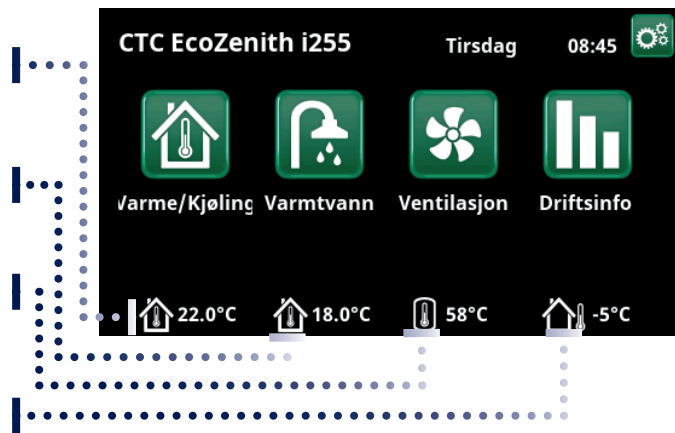

### Varme/kjøling

Økonomimodus aktiv.

Feriemodus (S) aktiv.

Målt temperatur romføler.

Faktisk børverdi etter ferie- og økonomisenking.

Varmekurve – Juster turlledningstemperaturen til varmesystemet ved forskjellige utetemperaturer.

Varmesystem 1 i varmemodus.

Modus, varme – Still inn «Varmemodus»: «Auto», «På» eller «Av».

Program, varme – Still inn temperaturøkning/-senking for varmeprogrammene (Økonomi, Komfort, Tilpasset).

Nattsinking – Still inn høyere eller lavere temperatur til bestemte tider på døgnet. Hvis aktiv, vises NS.

Finjustering temperatur.

Innstilt børverdi.



## Varmtvann

### Skjema «Ekstra varmtvann»

Tips: Still inn tiden ca. 1 time tidligere enn du trenger varmtvannet da det tar en viss tid å varme opp.

#### Start Timer Ekstra Varmtvann

#### Valg varmtvannsprogram.

Økonomi – Lite varmtvannsbehov.

Normal – Normalt varmtvannsbehov.

Komfort – Stort varmtvannsbehov.

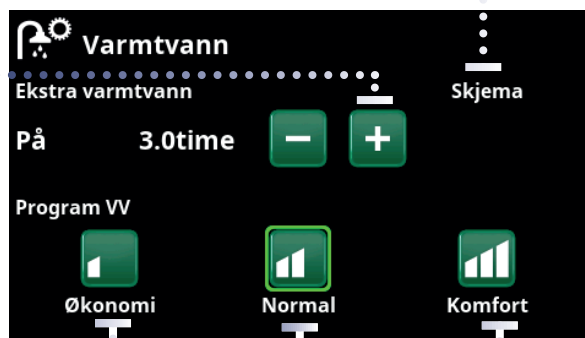

## Ventilasjon

Se tilbehørshåndbok EcoVent. Symbol vises bare på startskjermen hvis EcoVent er definert.



## Driftsinformasjon

Varmesystem

Styring og tank

Varmepumpe

Funksjoner

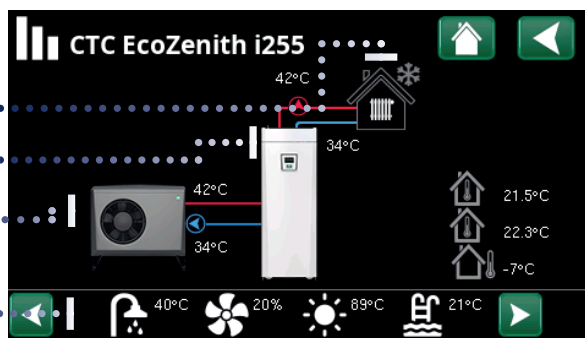

**Klikk på bildene for å få detaljert driftsinformasjon om de ulike delene.**

For detaljert driftsinformasjon vises et tannhjul på ikonet oppe til venstre. Ikonet er en snarvei til innstillinger for de ulike delene.

Hovedmenyside for driftsinformasjon for det definerte systemet.



Snarvei til meny «Avansert/Innstillinger/Varmesystem 1».

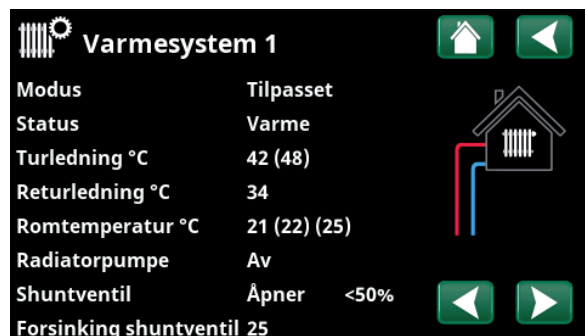

I menyen vises detaljert driftsinformasjon for valgt varmesystem. Klikk på pilene eller sveip for å bla mellom definerte varmesystemer.



## Avansert

Innstillinger og service, se detaljerte beskrivelser i neste kapittel.

## 10.2 Installasjonsveiledning

Når du starter systemet og ved nyinstallasjon (se kapittelet «Avansert/Service»), skal det gjennomføres en rekke systemvalg. Nedenfor finner du en beskrivelse av skjermbildene som vises. Verdiene som angis i menybildene nedenfor, er bare eksempelverdier.



1. Velg språk. Bekreft med «OK».



2. Velg landet der anlegget er installert. Bekreft med «OK».

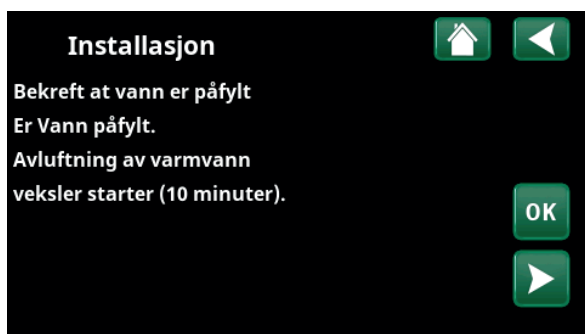

3. Bekreft at vann er påfylt. Bekreft med «OK» og «pil til høyre».

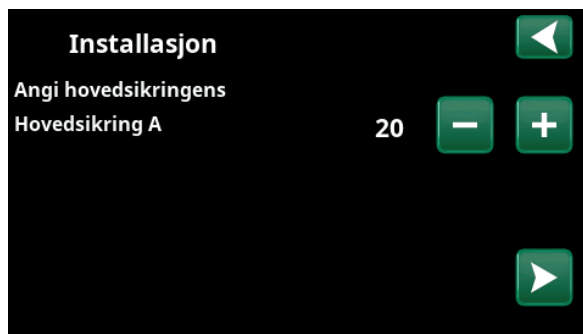

4. Velg størrelse på hovedsikringen med knappene (+/-). Bekreft med «pil høyre». Hvis du vil ha mer informasjon om innstillinger, kan du se kapittelet «Avansert/Innstillinger/Elkolbe».

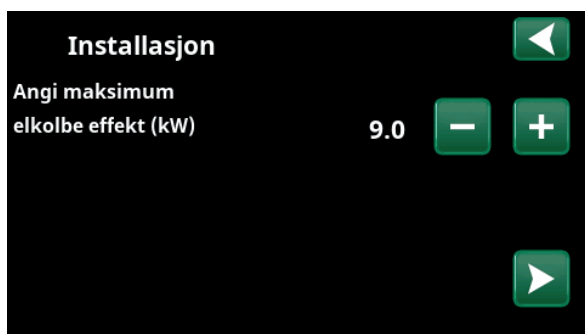

5. Velg maksimal elkolbeeffekt med knappene (+/-). Bekreft med «pil høyre». Hvis du vil ha mer informasjon om innstillinger, kan du se kapittelet «Avansert/Innstillinger/Elkolbe».

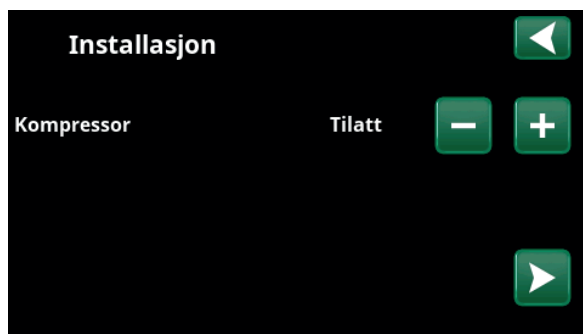

6. Angi om kompressoren er «Tilatt» eller «Blokert» med knappene (+/-). Bekreft med «pil høyre».

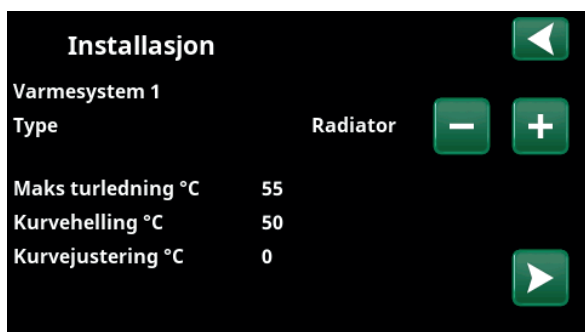

7. Angi om varmesystem 1 inkluderer radiatorer eller gulvvarme. Veksle mellom «Radiator» og «Gulvvarme» med knappene «+» og «-». Bekreft med «pil høyre».

8. Hvis varmesystem 2 er definert, vises tilsvarende meny for dette systemet. Gjør tilsvarende valg («Radiator» eller «Gulvvarme») for varmesystem 2, og avslutt veiledningen med «OK».

## 11. Detaljbeskrivelse menyer

På det oversiktlige betjeningspanelet gjøres alle innstillinger direkte på skjermen. Her vises også informasjon om drift og temperaturer. Du kan enkelt gå inn i de ulike menyene for å finne informasjon om driften eller stille inn dine egne verdier. Hvis du ønsker informasjon om start og ny installasjon, kan du se kapittelet «Førstegangs start» bakerst i denne anvisningen.

### 11.1 Startside

Denne menyen er systemets startside. Her ser du en oversikt over den aktuelle driftsinformasjonen. Hvis det ikke trykkes på noen knapp på 10 minutter, går systemet tilbake til å vise dette menybildet. Alle andre menyer kan nås herfra. OBS! Noen menyer vises bare hvis varmepumpen er installert.



### 11.2 Alarmhåndtering

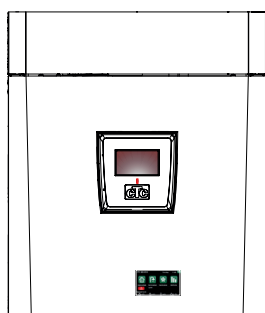

| Signal                  | Status                                                          |
|-------------------------|-----------------------------------------------------------------|
| Grønn diode             | OK                                                              |
| Rød/gul blinkende diode | Alarm                                                           |
| Grønn blinkende diode   | Drift med aktiv elkolbe – gjelder bare ved språkvalget «Dansk». |
| Infotekst i nerkant     | Informasjonsmelding om aktuell status.                          |



Se feilsøkingsskjema bakerst i installasjonsveiledningen.



Kontakt installatøren først

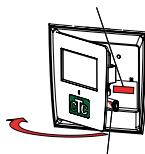

Du finner serienummeret (tolv tall) bak displayet. Oppgi nummeret til installatør og CTC-brukerstøtte ved eventuelle feilmeldinger.



## 11.3 Varme/Kjøling

I menyen «Varme/Kjøling» kan du gjøre følgende innstillinger:

### 11.3.1 Innstilling av børverdi med romføler

Still inn ønsket romtemperatur (børverdi) ved hjelp av knappene «minus» og «pluss». I eksempelet i menyen «VS1 Varme/Kjøling» er programmene «Økonomi» og «Feriemodus» (S) aktive for varmesystem 1.

I menyen «VS2 Varme/Kjøling» er modusen «Kjøling» aktiv.

Feriemodus og nattsenkning senker bare romtemperaturen når varmemodus er aktiv.



Klikk på varmesystem 1 eller 2 for å gå videre til menyen for det respektive varmesystemet. I denne menyen kan man aktivere «Feriemodus» for varmesystemet.



I menyen er programmene «Økonomi» og «Feriemodus» (S) aktive for varmesystem 1. I dette eksempelet er både programmet «Økonomi» og programmet «Feriemodus» stilt inn for å senke børverdien (23,5 °C) med 2 °C, noe som innebærer reell børverdi = 23,5 - 2 = 21,5 °C.



I menyen er «Kjøling» (innstilt børverdi: 20,0 °C) aktiv for varmesystem 2. «Feriemodus» (S) senker ikke børverdien når kjøling er aktivert.



### 11.3.2 Program

Trykk på knappen «Program» samt det varmeprogrammet som skal aktiveres.

Hold knappen inne for å gå direkte til innstillingene for de respektive varmeprogrammene «Økonomi», «Komfort» og «Tilpasset».

Det kan også lages et skjema for programmet.

Se kapittelet «Avansert/Innstillinger/Varmesystem/Program» for informasjon om hvordan man stiller inn temperaturøkninger/-senkinger samt forsinkelsestider for programmene.

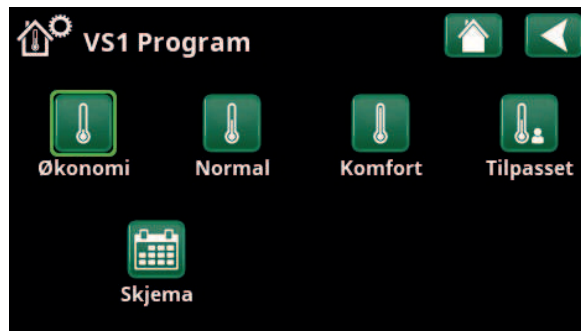

Meny «VS1 Varme/Kjøling / VS1 Program» der programmet «Økonomi» er aktivert.



### 11.3.3 Varmekurve

Trykk på symbolet for varmekurve i menyen «VS1 Varme/Kjøling». grafen for varmesystemets varmekurve vises.

I kapittelet «Avansert/Installasjon/Varmesystem» beskrives innstilling av varmekurven.

Se også kapittelet «Husets varmekurve» for mer informasjon om justering av varmekurven.

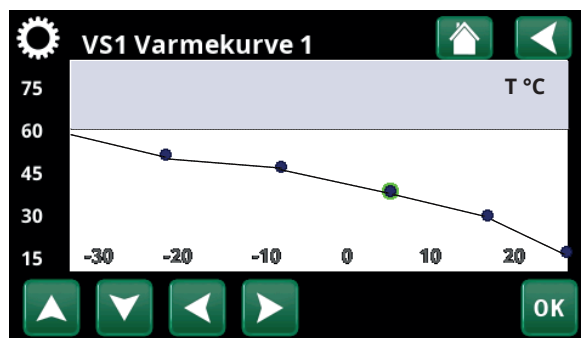

Meny «Varme/Kjøling / VS1 Varme/Kjøling».



### 11.3.4 Varmemodus

Trykk på knappen «Modus», og velg deretter «Varmemodus»: «Auto», «På» eller «Av».

Varmemodus kan også velges i menyen «Avansert/Innstillinger/Varmesystem/Varmemodus».

Se kapittelet «Avansert/Innstillinger/Varmesystem» for mer informasjon.

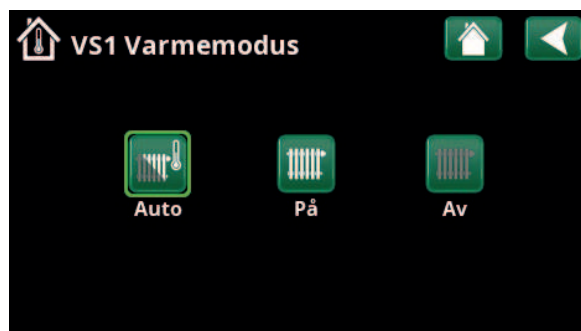

Meny «VS1 Varme/Kjøling / VS1 Varmemodus», der modus «Auto» er aktivert.

### 11.3.5 Innstilling av romtemperatur uten romfølere

I menyen «Avansert/Definere/Varmesystem» kan du velge «Romføler - Nei». Dette brukes hvis romføleren er vanskelig å plassere, hvis gulvvarmesystemets styring har en egen romføler eller hvis du bruker vedovn/peis. Alarmdioden på romføleren fungerer som vanlig.

Hvis en vedovn eller peis brukes sporadisk, kan fyringen føre til at romføleren senker temperaturen på varmesystemet, og det kan bli kaldt i rommene i andre deler av huset. Romføleren kan da slås av midlertidig under fyringen, og varmepumpen leverer varme til varmesystemet i henhold til den innstilte varmekurven. Radiatortermostatene strupes i den delen av huset der det fyres.

Hvis det ikke er installert romføler, må varmen justeres som beskrevet i kapittelet «Husets varmeinnstilling».

### 11.3.6 Ved feil på uteføler/romføler

Hvis det oppstår en feil på uteføleren, avgir produktet en alarm, og det simuleres en utetemperatur på  $-5\text{ }^{\circ}\text{C}$  for at huset ikke skal bli nedkjølt.

Hvis det oppstår en feil på en romføler, avgir produktet en alarm og går automatisk over til drift iht. innstilt kurve.

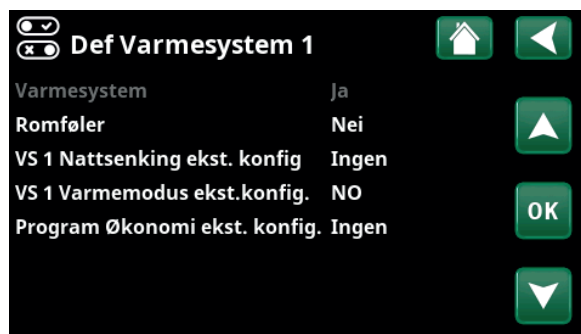

Menyen «Avansert/Definere/Varmesystem/Varmesystem 1».



Menyen «Avansert/Definere/Varmesystem/Varmesystem 1». Varmesystemet har ingen romfølere. Børverdien vises i parentes (turledningstemperatur  $45\text{ }^{\circ}\text{C}$ ), aktuell turledningstemperatur  $42\text{ }^{\circ}\text{C}$  vises til venstre for børverdien.



### 11.3.7 Nattsinking temperatur

Nattsinking innebærer at man senker temperaturen innendørs, enten via fjernstyring eller i planlagte perioder.

I menyen «VS Nattsinking» planlegges de periodene i ukedagene som temperaturen skal nattsinkes.

Ikonet «Nattsinking» i menyen «Varme/Frikjøling» vises bare om et «Skjema» er definert for varmesystemet i menyen «Avansert/Definere/Fjernstyring».

I kapittelet «Skjema» forklarer vi hvordan du stiller inn programmet.

Verdien som temperaturen senkes med i perioden, stilles inn i en av menyene.

#### Hvis romføler er montert:

«Avansert/Innstillinger/Varmesystem/Rumtemp. sænkes nattsenkning °C».

#### Hvis romføler ikke er montert:

«Avansert/Innstillinger/Varmesystem/Freml. sænkes nattsenkning °C».



I skjemat er det stilt inn at «Nattsinking» skal være aktiv ukedager mellom 22.30 og 07.00, bortsett fra natten mellom fredag og lørdag samt natten mellom lørdag og søndag (da det ikke er nattsinking).



Meny «Avansert/Definere/Fjernstyring». Funksjonen «VS1 Nattsinking» tildeles skjema #1.



Meny «Varme/Kjøling / Ferie».



### 11.3.8 Ferie

Her stiller du inn hvor mange dager du vil at den innstilte temperaturen skal senkes, for eksempel hvis du reiser på ferie.

Ferieperioden kan angis i antall dager, eller du kan planlegge ferien med start- og sluttdato og klokkeslett.

#### Ferieperiode 0...300 dager

Klikk på «+»-tegnet for å angi antall dager. Perioden aktiveres direkte med dato og klokkeslett.

#### Start-/Sluttdato

Still inn dato og klokkeslett ved hjelp av pilene.

MERK! Antall dager vises som 0.

#### Tilbakestill

Tilbakestill ferieperioden til null.

Antall grader som temperaturen senkes med i løpet av perioden, stilles inn i en av menyene:

#### Hvis romføler er montert:

«Avansert/Innstillinger/Varmesystem/Rumtemp. sænkes ferie».

#### Hvis romføler ikke er montert:

«Avansert/Innstillinger/Varmesystem/Freml. sænkes ferie °C».

• Når både «Nattsinking» og «Feriesinking» brukes, overstyrer «Feriesinking».

• Når ferie aktiveres, stoppes varmtvannsproduksjonen. Funksjonen «Midlertidig ekstra VV» stoppes også.



## 11.4 Varmtvann

I menyen stiller man inn ønsket varmtvannskomfort og «Ekstra VV».

### Ekstra VV

Her velger du om du vil aktivere funksjonen «Ekstra VV». Når funksjonen aktiveres (ved at antall timer stilles inn med plusstegnet i menyen «Varmtvann»), begynner varmpumpen umiddelbart å lage ekstra varmtvann. Man kan også fjernstyre eller planlegge varmtvannsproduksjonen til bestemte tider.

### Program VV

Her gjør man innstillinger som gjelder for normaldrift av varmpumpen. Det er tre moduser:



#### Økonomi

Ved lavt varmtvannsbehov.  
(Fabrikkverdi stopptemperatur VV-tank: 35 °C).



#### Normal

Normalt varmtvannsbehov.  
(Fabrikkverdi stopptemperatur VV-tank: 40 °C).



#### Komfort

Ved større varmtvannsbehov.  
(Fabrikkverdi stopptemperatur VV-tank: 45 °C).

Hold knappen inne for å gå direkte til innstillingene for de respektive varmtvannsprogrammene «Økonomi», «Normal» og «Komfort».

### 11.4.1 Ekstra varmtvann

I denne menyen planlegges perioder i ukedagene da man ønsker ekstra varmtvann. Programmet gjentas uke etter uke.

Stopptemperaturen for ekstra VV er 60 °C (fabrikkinnstilling).

I kapittelet «Skjema» forklarer vi hvordan du stiller inn programmet.

Klikk på overskriften «Ekstra VV program» for å vise en grafisk oversikt når skjemat er aktivt under ukens dager.



## 11.5 Ventilasjon

Se installasjons- og vedlikeholdsanvisningen for ventilasjonsproduktet CTC EcoVent.

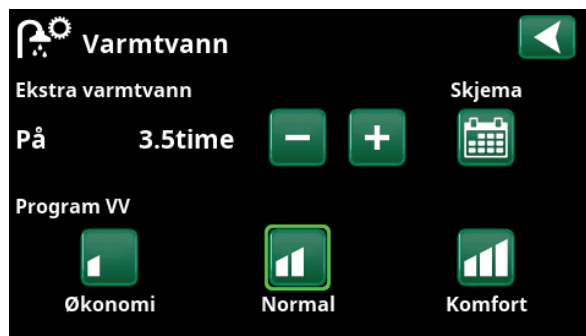

Funksjonen «Ekstra VV» er satt til å være aktiv i 3,5 timer.

● OBS! Still inn tiden ca. 1 time tidligere enn du trenger varmt-vannet da det tar en viss tid å varme opp.

● Tips: Still inn modus «Økonomi» fra starten. Hvis det ikke blir nok varmtvann, øker du til «Normal», og så videre.

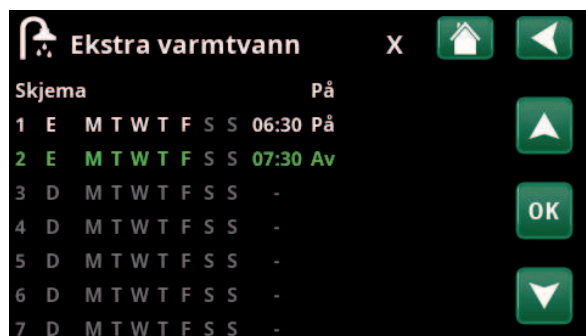

Funksjonen «Ekstra VV» er satt til å være aktiv på hverdager mellom klokken 06.30 og 07.30. Klikk på varmtvannssikonet for å se forhåndsvisningen nedenfor.

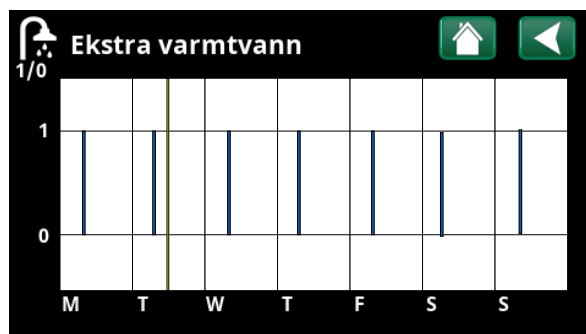

Bla mellom innstilling og forhåndsvisning med tilbakeknappen. Blå søyle viser når «Ekstra VV» er aktivert. Gul strek angir aktuell tid. X-aksen viser dager, mandag-søndag.

## 11.6 Skjema

I et skjema angis det når på ukedagene en funksjon skal være aktiv eller inaktiv.

Systemet tillater ikke at noen funksjoner er aktive samtidig på samme skjema, for eksempel funksjonene "Nattsenking" og "Ekstra VV", men de fleste funksjonene kan dele samme skjema.

Hvis flere funksjoner deler samme skjema, vil endringer i tidsplanen for én funksjon føre til de samme endringene for de andre funksjonene som deler skjemat.

Til høyre for skjematets overskrift vises en "X" hvis den samme skjema også deles av en annen fjernkontrollfunksjon.

Klikk på overskriftsraden for skjemat for å se en grafisk oversikt over når skjemat er aktiv i løpet av ukens dager.

### 11.6.1 Definer skjema

I dette eksempelet planlegges nattsenking av temperaturen for varmesystem 1 (VS1).

Først må det defineres et skjema i menyen «Avansert/Definere/Fjernstyring». Angi et skjema (1–20) i kolonnen «Skjema» på linjen «Nattsenking rad.syst. 1» med piltastene, eller klikk på det stedet markøren står i eksempelet.

### 11.6.2 Stille inn skjema

Skjema kan stilles inn for de fleste fjernstyringsfunksjoner i menyene under «Avansert/Innstillinger/». Skjema for «Nattsenking», «Ekstra VV» og «Ventilasjon» er kun tilgjengelig via startsidene.

Skjemat består av 30 linjer, og det kan gjøres innstillinger på hver linje. På én linje kan du for eksempel stille inn dag og klokkeslett for start av funksjonen, og på linjen under på hvilket tidspunkt funksjonen skal deaktiveres.

I eksempelet er «Nattsenking» for varmesystem 1 stilt inn til å være «På» ukedager fra klokken 22.30 til 07.00, bortsett fra i helgen (natt til lørdag og søndag). Den andre linjen er merket grønn. Det betyr at den linjen er aktiv ved det aktuelle tidspunktet.

**Skjema**                      **Aktiv (Aktiv/Inaktiv/Hent fabrikk)**

Aktiver skjema ved å sette det til «Aktiv». Man kan også hente inn fabrikkinnstillinger.



Meny «Avansert/Definere/Fjernstyring». Funksjonen «VS1 Nattsenking» tildeles skjema #1.



Klikk på ikonet «Nattsenking» i menyen «Varme/Kjøling» for varmesystemet for å stille inn skjemat.



I skjemat er det stilt inn at «Nattsenking» skal være aktiv ukedager mellom 22.30 og 07.00, bortsett fra natten mellom fredag og lørdag samt natten mellom lørdag og søndag (da det ikke er nattsenking).

### 11.6.3 Rediger skjema

Gå ned til den første linjen og trykk på «OK» for å aktivere redigeringsmodus.

#### Tid

Bruk piltastene til å endre tiden (timer og minutter).

#### Dag for dag

Bruk piltastene for å merke (pil opp/ned) aktive dager.

#### Handling Av (På/Av)

Her velges vanligvis om linjen skal føre til at funksjonen slås på eller av («Av»/«På»).

For funksjonene «Nattsinking» og «SmartGrid Skjema» gjelder følgende:

- I skjemaet for «Nattsinking» angis her isteden den temperatursenkingen i °C som skal brukes i perioden. Når en temperatur angis (innstillingsområde -1 til -30 °C), blir status for linjen automatisk «På».
- Ved innstilling av et «SmartGrid Skjema», angis SmartGrid-funksjonen (SG Blokkering, SG Lavpris samt SG Overkap.) på linjen «Handling». Da blir status for linjen automatisk «På».

#### Aktiv Ja (Ja/Nei)

«Ja» betyr at linjen er aktivert.



Innstilling av nattsinkingen (-2 °C), netter i ukedagene.



SmartGrid-funksjonen «SG Lavpris» planlegges hverdager klokken 22.30–06.00. Gå til menyen ved å velge «SmartGrid Skjema» i menyen «Avansert/Innstillinger».



## 11.7 Driftsinfo

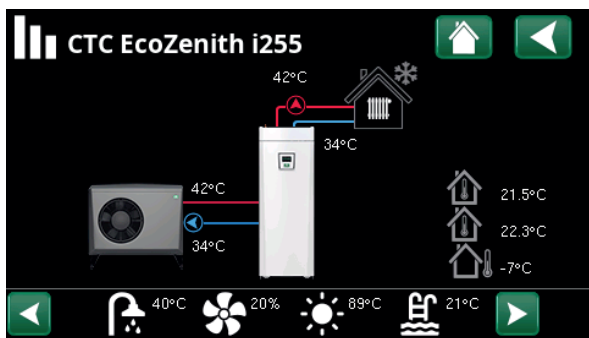

Bildet viser driftinformasjon med CTC EcoAir tilkoblet. Når pumpene er i drift, roterer også pumpesymbolene på bildet.

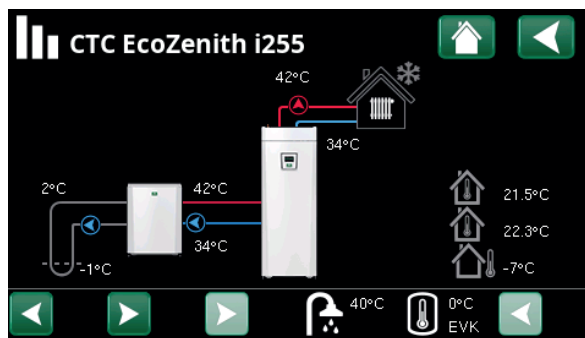

Bildet viser driftinformasjon med CTC EcoPart tilkoblet. Når pumpene er i drift, roterer også pumpesymbolene i bildet.



Utetemperatur

Målt temperatur uteføler.



Innetemperatur

Viser romtemperatur for de varmesystemene som er definert (romføler 1 og 2).



Brinetemperatur

Aktuell temperatur (2 °C) på brinevæsken fra kollektoren inn i varmepumpen samt returtemperaturen (-1 °C) på brinevæsken tilbake i kollektorslangen.



Varmesystem

Til venstre vises aktuell turledningstemperatur (42 °C) til huset. Under vises aktuell returtemperatur (34 °C).



Varmepumpe, luft/vann

Luft/vann-varmepumpe er koblet til og definert til systemet. Til høyre vises varmepumpens inn- og uttemperatur.



Varmepumpe, væske/vann

Væske/vann-varmepumpe er koblet til og definert til systemet. Til høyre vises varmepumpens inn- og uttemperatur.

I ikonlisten nederst på menysiden vises ikoner for de ekstrafunksjonene eller delsystemene som er definert.

Bla med pilene eller sveip i listen hvis ikke alle ikonene får plass på siden.



Ventilasjon



Pool



Solpaneler



Strømpriser



Varmtvann



Historikk



Diff  
Termostat-funksjon



Tannhjulsikonet er en snarvei til «Innstillinger» for de ulike delene.

### 11.7.1 Driftsinfo, Styreenhet

#### Status VP øvre

Aktuell modus lading, se tabell nedenfor.

#### Tank øvre °C 49 (60)

Temperatur og (børverdi) i øvre del av tanken.

#### Tank nedre °C 42 (50)

Temperatur og (børverdi) i nedre del av tanken.

#### Eleffekt kW 0.0/2.5

Tilskuddseffekt på elkjelen. Nedre og øvre elkolbe. Eksempel for 0,0 kW på nedre elkolbe og 2,5 kW på øvre elkolbe.

#### Strøm L1/L2/L3 A 8.6 / 9.1 / 8.9

Husets totale strømmuttak på de ulike fasene L1/L2/L3, forutsatt at tre strømfølere er montert på innkommende ledninger til huset. Hvis strømfølerens monteringsrekkefølge ikke er identifisert, vises bare den høyest belastede fasen.

Hvis strømmen overstiger hovedsikringenes størrelse, kobler elkjelen automatisk ned effekten for å beskytte sikringene, for eksempel når det brukes flere strømkrevende apparater i huset.

Tre verdier skal vises på «Strøm» når strømfølerne er tilkoblet og identifisert. Hvis det bare vises et siffer:

- koble til alle de tre strömtransformatorene.
- velg deretter i menyen «Avansert/Service/Kontroller strømføler».

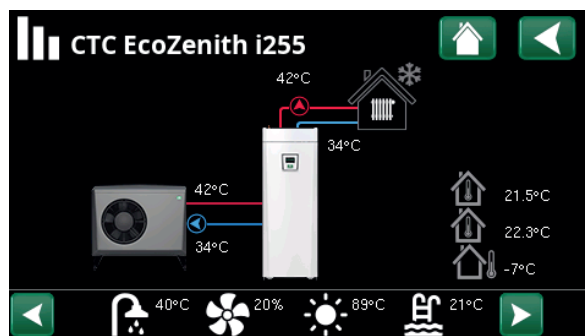

Hovedmenyside for driftsinfo for det definerte systemet.

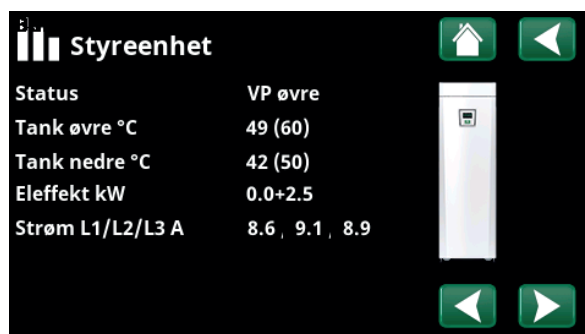

Meny Driftsinfo/Styreenhet. Klikk på pilene eller sveip for å bla mellom Styreenhet og Varmepumpe

**i** Det første sifferet er den aktuelle driftsverdien, verdien i parentes er børverdien som varmpumpen arbeider mot.

| Status styreenhet |                                                              |
|-------------------|--------------------------------------------------------------|
| VP øvre           | Varmepumpe varmer øvre del av tanken (varmtvannsproduksjon). |
| VP nedre          | Varmepumpe varmer nedre del av tanken. (Varmeproduksjon).    |
| VP+Tilskuddsvarme | Både elkolben og varmpumpen varmer tanken.                   |
| Tilskuddsvarme    | Bare elkolben varmer tanken.                                 |



## 11.7.2 Driftsinfo, Varmesystem\*

|                                                                                                                                                                                                                                                                                                                                                                                              |                      |
|----------------------------------------------------------------------------------------------------------------------------------------------------------------------------------------------------------------------------------------------------------------------------------------------------------------------------------------------------------------------------------------------|----------------------|
| <b>Modus</b>                                                                                                                                                                                                                                                                                                                                                                                 | <b>Tilpasset</b>     |
| Viser hvilket varmtvannsprogram som er aktivt.                                                                                                                                                                                                                                                                                                                                               |                      |
| <b>Status</b>                                                                                                                                                                                                                                                                                                                                                                                | <b>Varme</b>         |
| Viser varmesystemets driftstilstand. Se tabellen nedenfor.                                                                                                                                                                                                                                                                                                                                   |                      |
| <b>Turledning °C</b>                                                                                                                                                                                                                                                                                                                                                                         | <b>42 (48)</b>       |
| Temperatur og (børverdi) ut til varmesystem                                                                                                                                                                                                                                                                                                                                                  |                      |
| <b>Returledning °C</b>                                                                                                                                                                                                                                                                                                                                                                       | <b>34</b>            |
| Temperatur tilbake til varmesystem                                                                                                                                                                                                                                                                                                                                                           |                      |
| <b>Romtemperatur °C</b>                                                                                                                                                                                                                                                                                                                                                                      | <b>21 (22) (25)</b>  |
| Viser romtemperatur for varmesystemet hvis romføleren er installert. Børverdien ved status «Varme» og «Kjøling» vises i parentes.                                                                                                                                                                                                                                                            |                      |
| <b>Radiatorpumpe</b>                                                                                                                                                                                                                                                                                                                                                                         | <b>Av</b>            |
| Viser radiatorpumpens driftstilstand («På» eller «Av»).                                                                                                                                                                                                                                                                                                                                      |                      |
| <b>Shuntventil</b>                                                                                                                                                                                                                                                                                                                                                                           | <b>Åpner &lt;50%</b> |
| Viser om shuntventilen øker (åpner) eller reduserer (stenger) varmevolumstrømmen til varmesystem 2 og når shuntventilen er i posisjon "<50%" eller ">=50%".                                                                                                                                                                                                                                  |                      |
| <b>Forsinking shuntventil</b>                                                                                                                                                                                                                                                                                                                                                                | <b>25</b>            |
| En mikrobryter i shuntventilens motor sørger for at det ikke brukes unødvendig tilskuddsvarme til huset, f.eks. ved lufting eller midlertidig temperaturfall (ute) om natten. Shuntventilen forsinkes i den angitte tiden før tilskuddsvarme brukes. Bildet viser nedtelling av forsinkelsestiden i minutter. Hvis «Sperrret» vises, åpner shuntventilen aldri mot den øvre tankens elkolbe. |                      |
| <b>SmartGrid</b>                                                                                                                                                                                                                                                                                                                                                                             | <b>Av</b>            |
| Her vises status for SmartGrid-funksjonene for valgt varmesystem.                                                                                                                                                                                                                                                                                                                            |                      |

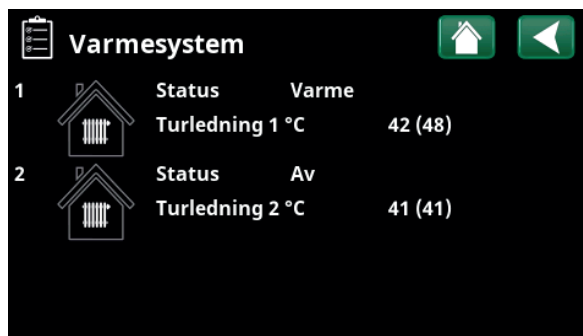

Meny «Driftsinfo varmesystem». I menyen vises aktuelle temperaturer og status for definerte varmesystemer.

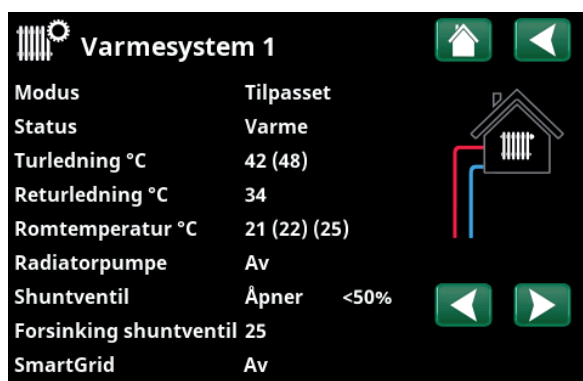

I menyen vises detaljert driftsinformasjon for valgt varmesystem. Klikk på pilene eller sveip sideveis for å bla mellom definerte varmesystemer.

\*Varmepumpen kan styre opptil 2 varmesystemer.

| Status varmesystem |                                            |
|--------------------|--------------------------------------------|
| Varme              | Varme produseres til varmesystemet (VS).   |
| Kjøling            | Kjøling produseres for varmesystemet (VS). |
| Ferie              | Feriesenking av romtemperatur er aktiv.    |
| Nattsenking        | Nattsenking av romtemperatur er aktiv.     |
| Av                 | Ingen varme/kjøling produseres             |



### 11.7.3 Driftsinfo, Varmepumpe (luft/vann)

**Status** På, varme

Varmepumpens status, se tabell nedenfor.

**Modell** EcoAir 622M

Viser varmepumpemodell

**Kompressor** 65RPS R

Viser kompressorens turtall. «R» står for «Redusert modus» (for eksempel i «Stillemodus»).

**Ladepumpe** På 68%

Viser ladepumpens driftstilstand («På» eller «Av») samt volumstrømmen i prosent (0-100).

**Vifte** På 80%

Viser viftens driftstilstand («På» eller «Av») og viftehastighet i prosent.

**Kompressorvarmer** Av

Viser driftstilstanden til kompressorvarmeren ("På" eller "Av").

Gjelder kun for CTC EcoAir 700M.

**VP inn/ut °C** 35,5 / 42,3

Viser varmepumpens inn- og uttemperatur.

**Strømning l/min** 0.0

Viser strømning til/fra varmepumpen.

**Utetemperatur °C** 3,0 (-50...50)

Viser utetemperaturen.

**Avfrost ur** 30

Viser hvor lang tid det er igjen til varmepumpen kan avise. For at avisingen skal starte, må temperaturen i varmepumpens fordampere være lav nok.

| Driftsinfo varmepumpe          |               |
|--------------------------------|---------------|
| Status                         | Volumstrøm på |
| Modell                         | EA712M        |
| Kompressor                     | 65rps R       |
| Ladepumpe                      | På 68%        |
| Vifte                          | På 80%        |
| Kompressorvarmer               | Av            |
| VP inn/ut °C                   | 0.0 / 0.0     |
| Strømning l/min                | 0.0           |
| Utetemperatur °C               | 3.0           |
| Avfrost ur                     | 30            |
| Strøm A                        | 9.8           |
| Kompressortemp °C              | 0.0           |
| Programversjon VP-styr20220518 |               |

Meny «Driftsinfo varmepumpe».

**Strøm A** 9,8

Viser strømmen over kompressoren.

**Kompressortemp °C** 0.0

Viser temperaturen i kompressoren.

**Programversjon VP-styrekort** 20220518

Her vises varmepumpens programversjon.

| Status varmepumpe          |                                                                                   |
|----------------------------|-----------------------------------------------------------------------------------|
| På                         | Varmepumpen er «På».                                                              |
| På, VV                     | Varmepumpen varmer varmtvannstanken.                                              |
| På, kjøling                | Varmepumpen produserer kjøling til varmesystemet.                                 |
| På, varme                  | Varmepumpen produserer varme til varmesystemet.                                   |
| Startforsinket: 1 min      | Kompressor slått av – forhindres fra å starte på grunn av startforsinkelse 1 min. |
| Av                         | Varmepumpe lader ikke tank – ingen behov.                                         |
| Sperret i meny             | Kompressor sperret i meny «Avansert/Innstillinger/Varmepumpe».                    |
| Kommunikasjonsfeil VP      | Styreenhet kommuniserer ikke med varmepumpe.                                      |
| Av, startklar              | Kompressor slått av, men startklar.                                               |
| Driver underspenning       | For lav driftsspenning til driveren.                                              |
| Avising                    | Avising pågår – kun for luft/vann-varmepumpe.                                     |
| Stopp, lav utetemp.        | Utetemperatur lavere enn min. grense - kun for luft/vann-varmepumpe.              |
| Stopp, høy utetemp         | Utetemperatur høyere enn maks. grense - kun for luft/vann-varmepumpe.             |
| Av, alarm                  | Kompressor slått av – gir alarm.                                                  |
| Stopp, tariff              | Kompressor sperret på grunn av aktiv fjernstyringsfunksjon.                       |
| Blokkert, lav brine inn °C | For lav brinetemperatur på innkommende brine, kompressor sperret.                 |
| Volumstrøm på              | Flow i ladesøyfen.                                                                |



## 11.7.4 Driftsinfo, Varmepumpe (væske/vann)

|                                                                                          |                    |
|------------------------------------------------------------------------------------------|--------------------|
| <b>Status</b>                                                                            | <b>På, varme</b>   |
| Varmepumpens status, se tabell nedenfor.                                                 |                    |
| <b>Modell</b>                                                                            | <b>EcoPart 410</b> |
| Viser modellen til den valgte varmepumpen.                                               |                    |
| <b>Kompressor</b>                                                                        | <b>På (På/Av)</b>  |
| Viser om kompressoren er i drift eller ikke.                                             |                    |
| <b>Ladepumpe</b>                                                                         | <b>På 50%</b>      |
| Viser ladepumpens driftstilstand («På» eller «Av») samt volumstrømmen i prosent (0-100). |                    |
| <b>Brinepumpe</b>                                                                        | <b>På 78%</b>      |
| Viser brinepumpens driftstilstand («På» eller «Av») og hastighet i prosent.              |                    |
| <b>Brine inn/ut °C</b>                                                                   | <b>2.0 / -1.0</b>  |
| Viser varmepumpens brinetemperatur på retur- og turledning.                              |                    |
| <b>VP inn/ut °C</b>                                                                      | <b>35.5 / 42.3</b> |
| Viser varmepumpens inn- og uttemperatur.                                                 |                    |
| <b>Strøm A</b>                                                                           | <b>0.0</b>         |
| Viser strømmen over kompressoren.                                                        |                    |
| <b>Programversjon VP-styrekort</b>                                                       | <b>20220427</b>    |
| Her vises varmepumpens programversjon.                                                   |                    |

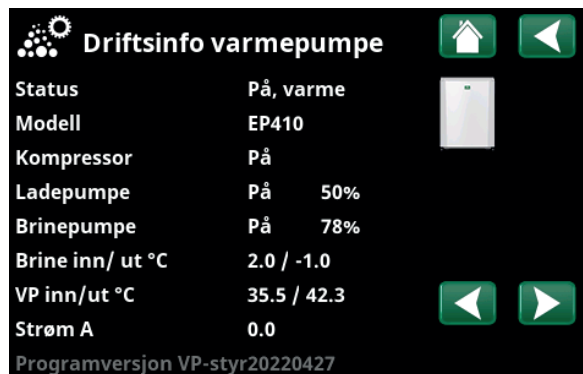

I menyen vises detaljert driftsinfo for valgt varmepumpe.

| Status varmepumpe           |                                                                                   |
|-----------------------------|-----------------------------------------------------------------------------------|
| På, VV                      | Varmepumpen varmer varmtvannstanken.                                              |
| På, varme                   | Varmepumpen produserer varme til varmesystemet.                                   |
| Startforsinket: 1 min       | Kompressor slått av – forhindres fra å starte på grunn av startforsinkelse 1 min. |
| Av                          | Varmepumpe lader ikke tank – ingen behov.                                         |
| Sperret i meny              | Kompressor sperret i meny «Avansert/Innstillinger/Varmepumpe».                    |
| Kommunikasjonsfeil VP       | Styreenhet kommuniserer ikke med varmepumpe.                                      |
| Av, startklar               | Kompressor slått av, men startklar.                                               |
| Driver blokk. underspenning | For lav driftsspenning til driveren.                                              |
| Av, alarm                   | Kompressor slått av – gir alarm.                                                  |
| Stopp, tariff               | Kompressor sperret på grunn av aktiv fjernstyringsfunksjon.                       |
| Blokkert, lav brine inn °C  | For lav brinetemperatur på innkommende brine, kompressor sperret.                 |
| Volumstrøm på               | Flow i ladesløyfen.                                                               |



### 11.7.5 Driftsinfo, Historikk

I denne menyen vises akkumulerte driftsverdier.

Driftsverdiene som er angitt i menybildene er kun eksempler. Hvilken driftsinfo som vises, varierer avhengig av språkvalg.

**Total driftstid t** 3500

Viser den totale tiden som produktet har vært spenningsatt.

**Maks turlledning °C** 51

Viser den høyeste temperaturen som er levert til varmesystemet.

**Energi el total (kWh)** 250

Her vises hvor mye tilskuddsvarme som har blitt brukt.

**Kompressor**

**Drift / 24 h:m** 07.26

Viser total driftstid forrige døgn.

**Total driftstid** 1500

Viser den totale driftstiden for kompressoren i timer.



Meny «Driftsinfo/Historikk».



### 11.7.6 Driftsinfo, Varmtvann

**Modus** Normal

Viser hvilket varmtvannsprogram (Økonomi/Normal/Komfort) som er aktivt.

**Tank øvre °C** 49 (60)

Temperatur og (børverdi) i øvre del av tanken.

**Ekstra VV** På

«På» betyr at funksjonen «Ekstra varmtvann» er aktiv.

**SmartGrid** SG Overkap.

Hvis SmartGrid er definert, vises aktuell status. Denne påvirker varmtvannsproduksjonen.



Meny «Driftsinfo/Varmtvann».



### 11.7.7 Driftsinfo, Diftermostatfunksjon

**Status** På

Viser om ladepumpen er slått på (På/Av).

**Temperatur °C** 51

Temperatur i tank som det lades **Fra**.

**Temp. Destinasjon °C** 43

Temperatur i tank som det lades **Til**.

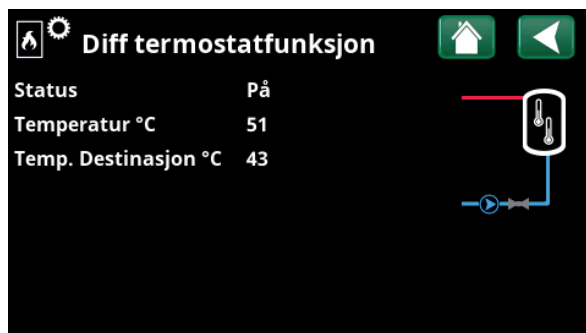

Meny «Driftsinfo/Diftermostatfunksjon».



### 11.7.8 Driftsinfo, Strømpriser

Menyen vises hvis «Strømpriser» er definert i menyen «Avansert/Definere/Kommunikasjon».

**Strømprisnivå** Høy

Viser aktuell priskategori (Høy, Middels eller Lav).

**Strømpris/kWh** NOK 7,5

Viser aktuell strømpris i lokal valuta.

Vis diagrammet «Forhåndsvisning data» ved å klikke på «diagramikonet» nederst til venstre i menybildet.



Menyen «Driftsinformasjon/Strømpriser».

For mer informasjon og eksempler på Smart strømprisstyring / SmartGrid, se nettstedet [www.ctc-heating.com/Products/Download](http://www.ctc-heating.com/Products/Download).



### 11.7.9 Ekstern signal

I menyen vises funksjonene som er aktive via ekstern styring. Funksjonene kan aktiveres med følgende:

- myUplink
- Virtual digital in
- Modbus
- Relé
- SmartControl-føler



Menyen «Driftsinformasjon/Ekstern signal aktiv».



## Avanceret

Denne menu indeholder fire undermenuer:

- Display
- Indstillinger
- Definere
- Service



For "System information" skal du klikke på knappen "i" i nederste højre hjørne af menuen "Avanceret". Dette viser produktets serienummer, MAC-adresse og program- og bootloaderversioner. Klik på "Juridiske oplysninger" for at få vist oplysninger om tredjepartslicenser.

Scan QR-koden med en tablet eller smartphone. Når din telefon/tablet er tilsluttet dit lokale netværk, kan produktet bruges sammen med enhedens berøringsskærm på samme måde som produktets skærm.

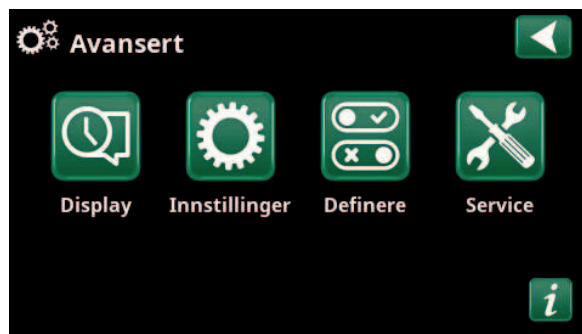

Menu: "Avanceret".



Menu: "Avanceret/System information". For at tilgå denne menu skal du klikke på knappen "i" i nederste venstre hjørne af menuen "Avanceret".



## 11.8 Display

Tid, sprog og andre skærminstillinger kan foretages fra denne menu.



### 11.8.1 Tid

Menuen kan også tilgås ved at klikke på dato eller klokkeslæt i øverste højre hjørne af startskærmen.

#### Tid og Dato

Klik på tidssymbolet. Tryk på "OK" for at fremhæve den første værdi, og brug piletasterne til at indstille klokkeslæt og dato.

#### Sommertid (Til, Aktiv)

Venstre værdi kan indstilles. "Til" betyder, at tiden justeres i henhold til sommertid.

Højre værdi er fast og viser den aktuelle status (f.eks. "Fra" om vinteren). Det er ikke nødvendigt at tilslutte displayet til strømmen for at ændre værdierne, da dette sker ved næste opstart.

#### SNTP

Menuindstillingen "Til" henter det aktuelle klokkeslæt fra internettet (hvis online). Du kan finde flere indstillingsmuligheder i menuen "Avanceret/Indstillinger/Kommunikation/Internet".

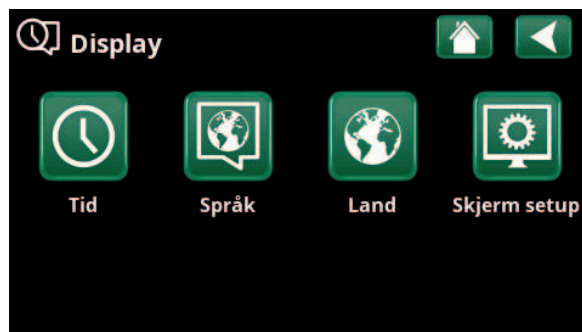

Menu: "Avanceret/Display".

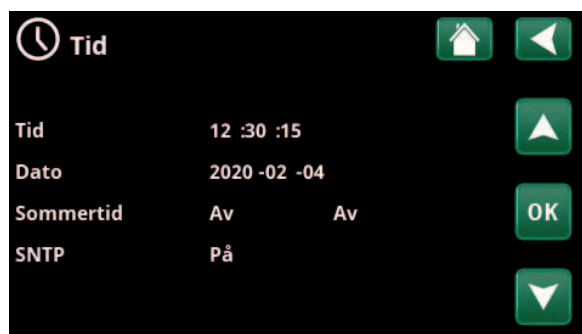

Menu: "Avanceret/Display/Tid".



## 11.8.2 Språk

Klikk på et flagg for å velge språk. Valgt språk markeres med en grønn firkant.

For å vise flere språk enn de som er synlige i menyen skroller du nedover på siden eller trykker på pil nedover.



## 11.8.3 Land

Klikk på «Land»-ikonet i menyen «Avansert/Display» for å vise land eller regioner som kan velges. Det forhåndsvalgte landet (merket grønt) avhenger av hvilket språk som er valgt. «Engelsk» er standardinnstilling for språk, som betyr at det forhåndsvalgte landet blir «GB United Kingdom of Great Britain and Northern Ireland».

Velg landet der enheten er installert, slik at du får riktige strømpriser. Avhengig av hvilket land som velges, kan produktspesifikke fabrikkinnstillinger påvirkes.

«Land» må også velges for å få korrekte strømpriser ved kontroll av strømpriser via myUplink mobilappen.



## 11.8.4 Skjerm

**Display hvilemodus** **120 (Av, 1...360)**

Angi tid i minutter før displayet skal slutes hvis det ikke berøres. Innstillingen gjøres i trinn på 10 minutter.

**Lysstyrke** **80% (10...90)**

Angi lysstyrken for displayets bakgrunnsbelysning.

**Klikkelyd** **Ja (Ja/Nei)**

Angi om det ønskes lyd når du trykker på knappene.

**Alarmlyd** **Ja (Ja/Nei)**

Angi om du ønsker lydsignal når det oppstår en alarm.

**Tidssone, GMT +/-** **+1 (-12...14)**

Still inn tidssonen (basert på GMT) du befinner deg i.

**Låsekode** **0000**

Trykk på «OK» og bruk pilene til å velge en firesifret kode. Hvis en kode er angitt, markeres det med fire stjerner. Du blir bedt om å oppgi koden når skjermen startes på nytt.

OBS! Skriv ned låsekoden når du oppgir den i menyen.

Også displayets serienummer (12 sifre) kan angis for å låse opp skjermen (skriv inn '0000' + serienummer); se kapittel "Avansert/Systeminformasjon".

Skjermen kan låses ved å klikke på produktnavnet øverst til venstre på startsiden. Da blir man spurt om låsekoden.

En låsekode kan fjernes ved å oppgi «0000» istedenfor tidligere oppgitt låsekode i denne menyen.

**Font** **Standard (Liten/Standard/Stor)**

Her kan størrelsen på teksten i displayet endres.

**Markør farge** **0 (0/1/2)**

Mulighet for å endre bakgrunnsfarge på markøren for å få en tydeligere markering avhengig av lysforhold.

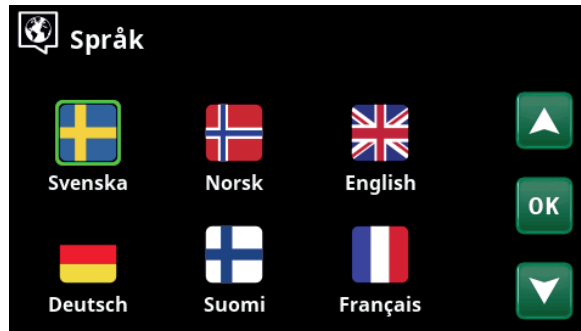

Meny «Avansert/Display/Språk».



Meny «Avansert/Display/Land».

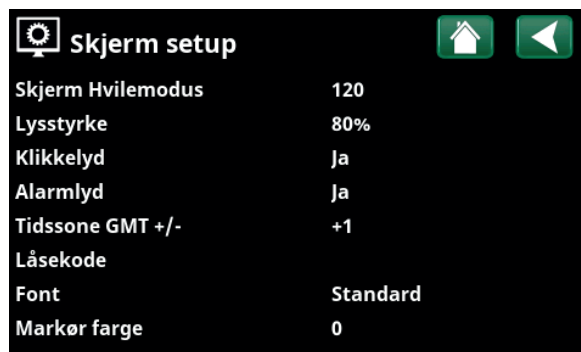

Meny «Avansert/Display/Skjerm».



## 11.9 Innstillinger

Her stiller du blant annet inn husets varmebehov eller behov for kjøling. Det er viktig at grunninnstillingen for varme er riktig for ditt hus. Feilinnstilte verdier kan føre til utilstrekkelig varme eller at det går med unødvendig mye energi til å varme opp boligen.

**i** Definer først ønskede funksjoner, se «Avansert/Definere». Innstillinger vises bare for aktiverte funksjoner.

### 11.9.1 Innstillinger, Varmesystem\*

I menyen "Innstillinger" velg "Varmesystem" og deretter varmesystemet som skal stilles inn.

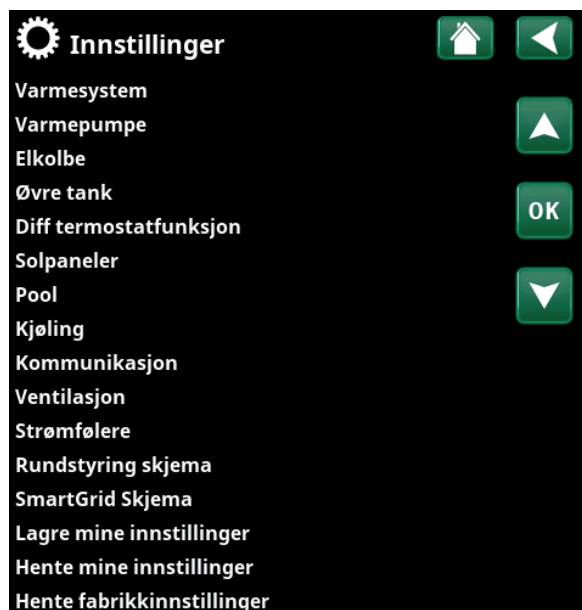

Meny «Avansert/Innstillinger».

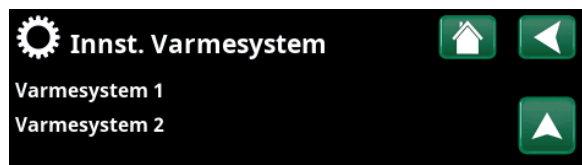

Meny «Avansert/Innstillinger/Varmesystem».

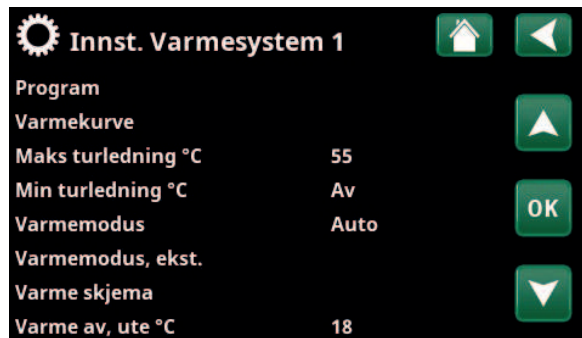

Del av meny «Avansert/Innstillinger/Varmesystem/Varmesystem1».

\*Varmepumpen kan styre opptil 2 varmesystemer.

## Program

Trykk på «OK» på menylinjen «Program» for å velge innstillinger for varmeprogrammene «Økonomi», «Komfort» og «Tilpasset». Valgt program er merket med «X».

For å aktivere et varmeprogram eller stille inn et skjema trykker du på knappen «Program» fra menyen «Varme/Kjøling». Se kapittelet «Styringssystem – Varme/Kjøling».

### • Turlledning endring °C -5 (-20...-1)

Menylinjen vises hvis det ikke er definert romføler for varmesystemet. Innstilling «-5» (fabrikkverdi program «Økonomi») betyr at børverdien for turlledningen senkes med 5 °C når programmet er aktivt.

### • Romtemp. endring °C -2.0 (-5.0...-0.1)

Menylinjen vises hvis det er definert romføler for varmesystemet. Innstilling «-2» (fabrikkverdi program «Økonomi») betyr at innstilt børverdi for romtemperaturen senkes med 2 °C når programmet er aktivt.

### • Forsinkelsestid, min Nei (Nei/10...600)

Med forsinkelsestid menes tiden i minutter etter at varmeprogram «Økonomi», «Komfort» eller «Tilpasset» er aktivert før varmemodusen går tilbake til programmet «Normal».

Hvis programmet «Tilpasset» har blitt valgt senere enn programmet «Normal», vil programmet «Tilpasset» gjelde etter forsinkelsestiden. Forsinkelsestiden justeres i trinn på 10 minutter hver gang du trykker på knappen (pil opp eller ned).

“Nei” betyr at det valgte programmet forblir aktivt inntil et annet oppvarmingsprogram aktiveres.

### • SmartGrid Blokkering\* Av (Av/På)

Menylinjen vises ved innstilling av varmeprogrammene «Økonomi» eller «Tilpasset».

«På» innebærer at varmeprogrammet aktiveres når «SmartGrid Blokkering» er aktiv.

### • SmartGrid Lavpris\* Av (Av/På)

Menylinjen vises ved innstilling av varmeprogrammene «Komfort» eller «Tilpasset».

«På» betyr at temperaturen økes i henhold til innstillingen for «SmartGrid Lavpris °C» når «SmartGrid Lavpris» er aktiv.

### • SmartGrid Overkap.\* Av (Av/På)

Menylinjen vises ved innstilling av varmeprogrammene «Komfort» eller «Tilpasset».

«På» innebærer at romtemperaturen øker i henhold til innstillingen for «SmartGrid Overkap. °C» når «SmartGrid Overkap.» er aktiv.

### • Nullstille program

Aktuelt program nullstilles med fabrikkverdier.

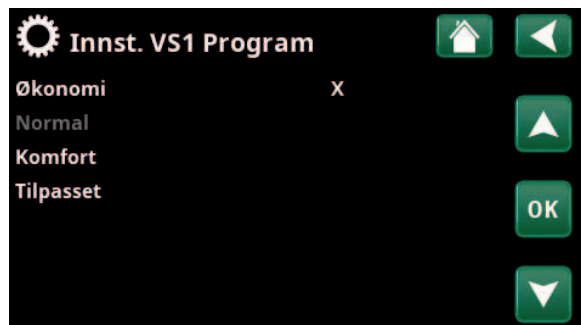

Meny «Avansert/Innstillinger/Varmesystem/Varmesystem1/Program».



Meny «Avansert/Innstillinger/Varmesystem/Varmesystem1/Program/Økonomi».

\*SmartGrid-funksjonene stilles inn i menyen «Avansert/Innstillinger/Varmesystem».

## Varmekurve

Varmekurven bestemmer turlledningstemperatur (og dermed innetemperatur) til varmesystemet ved forskjellige utetemperaturer.

Se kapittelet «Husets varmeinnstilling» for mer informasjon om justering av varmekurven.

Mulige valg er «Innst. varmekurve», «Finjustering», «Aktiv kurve», «Kopi fra ...» og «Reset kurve».

### • Innst. varmekurve

Den tykkere linjen viser fabrikkinnstilt kurve, og den tynnere linjen viser den aktive varmekurven som skal nullstilles.

Her kan man justere grafen ved å justere kurvehelning og kurvejustering ved hjelp av knappene under grafen. Justeringene man gjør her, påvirker hele grafens utseende, mens endringene som gjøres under «Finjustering», gjøres for ett punkt om gangen. Kurvehelningen justeres med pil til venstre og høyre, mens kurvejustering gjøres med pil opp og ned. Bekreft med «OK».

### • Finjustering

Grafen for aktiv varmekurve for varmesystemet vises. Varmekurven kan justeres i fem punkter på grafen. Trykk på et punkt (markerer med grønt) for å endre posisjonen i x-aksen (utetemperatur) og y-aksen (turlledningstemperatur). Bruk knappene opp/ned/venstre/høyre under grafen, eller trykk på punktene og dra dem.

Under grafen vises utetemperatur og turlledningstemperatur for markert punkt. Varmekurven kan også justeres fra menyen «Varme/Kjøling». Se kapittelet «Styringssystem – Varme/Kjøling».

### • Aktiv kurve 1 (1/2)

På denne menylinjen vises valgt varmekurve. Man kan velge mellom to varmekurver per varmesystem.

### • Kopi fra 1 (2)

Funksjonen «Kopi fra ...» kan brukes hvis man har laget to forskjellige varmekurvegrafer, men vil tilbakestille den ene grafen til samme utseende som den andre, for deretter å gjøre endringer.

Eksempel: Hvis Varmekurve 1 er valgt som «Aktiv kurve», vil Varmekurve 1 få samme utseende som Varmekurve 2 hvis man markerer raden «Kopi fra 2» og trykker på «OK». Menylinjen kan ikke velges (er gråmarkert) når varmekurve 1 og 2 har samme verdier (grafene ser like ut).

### • Reset kurve

Nullstill den aktive varmekurven til den fabrikkinnstilte kurven.



Meny «Avansert/Innstillinger/Varmesystem/Varmesystem1/Varmekurve».

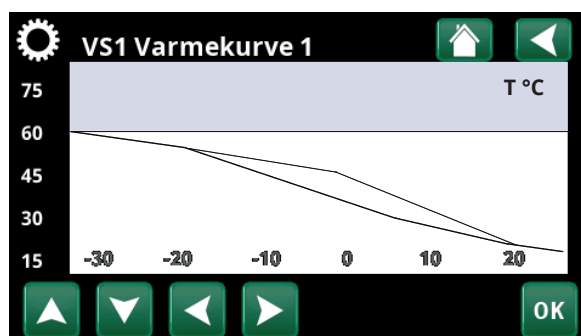

Meny «Avansert/Innstillinger/Varmesystem/Varmesystem1/Varmekurve».

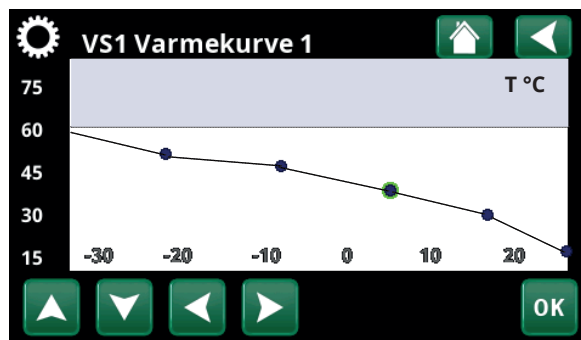

Meny «Avansert/Innstillinger/Varmesystem/Varmesystem1/Varmekurve/Finjustering».

**Maks. turlledning °C** 55 (30...80)

Høyeste temperatur som tillates ut til aktuelt varmesystem.

**Min. turlledning °C** Av (Av/15...65)

Minste temperatur som tillates ut til aktuelt varmesystem.

**Varmemodus** Auto (Auto/På/Av)

Vekslingen mellom oppvarmings sesong og sommersesong kan gjøres automatisk (Auto), eller du kan velge om oppvarmingen skal være «På» eller «Av». Varmemodus kan også velges fra startsiden ved å trykke på knappen «Modus» i menyen Varme/Kjøling.

- **Auto** = bytte til og fra oppvarmings sesong skjer automatisk.
- **På** = Kontinuerlig oppvarmings sesong, radiatorpumpen sirkulerer konstant.
- **Av** = Ingen oppvarming, radiatorpumpen står stille (mosjoneres).

**Varmemodus, ekst.** - (Auto/På/Av)

Varmemodusen som velges i denne menyen, kan aktiveres/deaktiveres eksternt.

Menylinjen vises for aktuelt varmesystem hvis det er definert en fjernstyringsinngang eller et skjema for funksjonen.

Les mer i avsnittet «Def. Fjernstyring» i kapittelet «Avansert/Definere».

**Varme skjema**

Menylinjen vises hvis man har definert et skjema for funksjonen «Varmemodus, ekst.» i fjernstyringsmenyen.

Du finner mer informasjon i:

- kapittel «Skjema».
- Avsnitt «Def. Fjernstyring» i kapittelet «Avansert/Definere» for definering av fjernstyringsfunksjonen.

**Varme av, ute °C** 18 (2...30)**Varme av, tid (min)** 120 (30...1440)**Varme til, tid (min)** 120 (30...1440)

Menylinjene kan bare stille inn hvis modus «Auto» er valgt i menyen «Varmemodus» over. Ellers er menylinjene låst (merket med grått).

Når utetemperaturen overstiger (eller er lik) den innstilte verdien i menyen «Varme av, ute °C» i tiden (i minutter) som angis i menyen «Varme av, tid (min)», stoppes produksjonen av varme til huset.

Det innebærer at radiatorpumpen stopper, og at shuntventilen holdes stengt. Radiatorpumpen kjøres daglig en kort stund for ikke å kjøre seg fast. Systemet starter automatisk igjen når det oppstår varmebehov.

Når utetemperaturen synker til den grensen der det trengs varme igjen, tillates varme til huset når temperaturen er lavere enn (eller lik) innstilt verdi i menyen «Varme av, ute °C» i antall minutter som er angitt i menyen «Varme til, tid (min)».

| Innst. Varmesystem 1            |      |
|---------------------------------|------|
| Program                         |      |
| Varmekurve                      |      |
| Maks turlledning °C             | 55   |
| Min turlledning °C              | Av   |
| Varmemodus                      | Auto |
| Varmemodus, ekst.               |      |
| Varme skjema                    |      |
| Varme av, ute °C                | 18   |
| Varme fra, tid (min)            | 120  |
| Varme til, tid (min)            | 120  |
| Nattsinking ned til °C          | 5    |
| Romtemp senkes nattsinking °C-2 |      |
| Romtemp senkes ferie °C         | -2   |
| Turl. senkes nattsinking °C     | -3   |
| Turlledning senkes Ferie °C     | -3   |
| Regulering romtemp. (min.)      | Av   |
| Alarm lav romstemp. °C          | 5    |
| SmartGrid Lavpris °C            | Av   |
| SmartGrid Overkap. °C           | Av   |
| SmartGrid Blokkering            | Av   |
| Nøyaktig tur                    | Nei  |
| VP maks varmtvann               | Nei  |
| Gulvfunksjon                    | Av   |
| Modus                           | Av   |
| Temp °C                         | 25   |
| Shuntventil 50%                 | Av   |

Meny: «Avansert/Innstillinger/Varmesystem/Varmesystem 1».

**Nattsenking ned til °C** **5 (-40...40)**

Når utetemperaturen er lavere enn innstilt verdi, opphører funksjonen «Nattsenking» fordi det brukes for mye energi og tar for lang tid å øke temperaturen igjen.

Denne menyen overstyrer fjernstyring av «Nattsenking».

**Romtemp. senkes nattsenking °C** **-2 (0...-30)****Romtemp. senkes ferie °C** **-2 (0...-30)**

Menyene vises hvis det er installert romfølere for varmesystemet. Her angis hvor mange grader romtemperaturen skal senkes ved fjernstyrt nattsenking eller i ferier. Nattsenking kan også periodiseres. Da angis temperatursenkingen i skjemat.

**Turl. senkes nattsenking °C** **-3 (0...-30)****Turledning senkes ferie °C** **-3 (0...-30)**

Menyene vises hvis romfølere ikke er installert for varmesystemet. Her stilles det inn hvor mange grader turledningstemperaturen for varmesystemet skal senkes ved fjernstyrt nattsenking og i ferier. Nattsenking kan også periodiseres. Da angis temperatursenkingen i skjemat.

**Regulering romtemp. (min.)** **Av (30...600)**

Ved valgt tidsintervall registrerer systemet rommets eksisterende temperatur og regulerer for å nå innstilt børverdi.

Tidsintervallet stilles inn individuelt for hver eiendom, avhengig av isolasjon og varmeoverføring (god isolasjon = lengre tid, dårlig isolasjon = kortere tid).

**Alarm lav romtemp. °C** **5 (-40...40)**

Ved for lav romtemperatur (angitt verdi), vises meldingen «Alarm lav romtemp» i displayet. Menylinjen vises hvis romføler er koblet til og definert.

**SmartGrid Lavpris °C** **Av (Av/1...5)**

Innstilling for økning av romtemperaturen ved energipris «Lavpris», via SmartGrid.

Både SmartGrid A og SmartGrid B må være definert i fjernstyringsmenyen for at denne menyen skal vises. Les mer i avsnittet «Fjernstyring/SmartGrid A/B» i kapittelet «Avansert/Definere».

**SmartGrid Overkap. °C** **Av (Av/1...5)**

Innstilling for økning av justering ved energipris «Overkapasitet», via SmartGrid.

Både SmartGrid A og SmartGrid B må være definert med en fjernstyringsinngang for at denne menyen skal vises. Les mer i avsnittet «Fjernstyring/SmartGrid A/B» i kapittelet «Avansert/Definere».

**SmartGrid Blokkering** **Av (Av/På)**

Innstilling «På» for blokkering av varmesystemet ved energipris «Høy», via SmartGrid. Hvis utetemperaturen faller under innstilt verdi i menyen «Nattsenking ned til °C», aktiveres ikke funksjonen.

Både SmartGrid A og SmartGrid B må være definert med en fjernstyringsinngang for at denne menyen skal vises. Les mer i avsnittet «Fjernstyring/SmartGrid A/B» i kapittelet «Avansert/Definere».

● Hvis det er installert romføler, vises menyen «Romtemp senkes ...». Hvis det ikke er romføler, vises menyen «Turledning senkes ...».

**Eksempel**

Tommelfingerregelen er at hvis «Turledning senkes» senkes 3-4 °C, så tilsvarer dette ca. 1 °C senking av romtemperaturen i et normalt system.

**Nøyaktig tur****Nei (Nei/Ja)**

Nøyaktig tur innebærer at varmepumpen aldri går over og varmer øvre tank (varmtvannslading). Dette håndteres da kun av elkolben.

I sommermodus, dvs. hvis utetemperaturen er over grensen (Varme av, ute) kan varmepumpen imidlertid kjøre mot øvre tank.

**VP maks varmtvann****Nei (Ja/Nei)**

Når nøyaktig tur velges, åpnes funksjonen «VP maks varmtvann».

- «Ja» betyr at varmepumpen følger radiatorenes temperatur i 3 starter. Når varmepumpen gjør start nr. 4, arbeider varmepumpen seg opp til «maksimal varmepumpetemperatur».

**«Nei» innebærer at varmepumpen alltid følger radiatorenes temperaturbehov.**

**Gulvfunksjon****Av (Av/1/2/3)**

Gjelder varmesystem 1. Gulvtørkefunksjon for nybygde hus. Funksjonen innebærer at beregningen av turledningstemperatur (børverdi) for «Husets varmeinnstilling» begrenses og følger følgende program.

**Modus 1 – Gulvtørkefunksjon for 8 dager**

1. Radiatorsystemets børverdi settes til 25 °C i fire dager.
  2. Dag 5–8 brukes innstilt verdi «Gulvfunksjon temp. °C».
- (Fra og med dag ni beregnes verdien automatisk etter «Husets varmeinnstilling».)

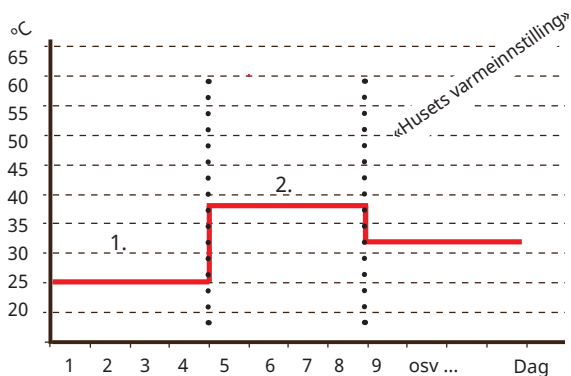

Eksempel for modus 1 med innstilt verdi gulvfunksjon temp. °C: 38.

**Modus 2 – Gulvtørkefunksjon i 10 dager + opptrapping og nedtrapping**

1. Opptrapping start: Radiatorsystemets børverdi settes til 25 °C. Deretter økes børverdien med 5 °C hver dag til børverdien er lik «Gulvfunksjon temp °C». Det siste trinnet kan være mindre enn 5 °C.
2. Gulvtørkefunksjon for ti dager.
3. Nedtrapping: Etter opptrapping og ti dager med jevn temperatur, senkes børverdien til 25 °C med 5 °C per dag. Det siste trinnet kan være mindre enn 5 °C.

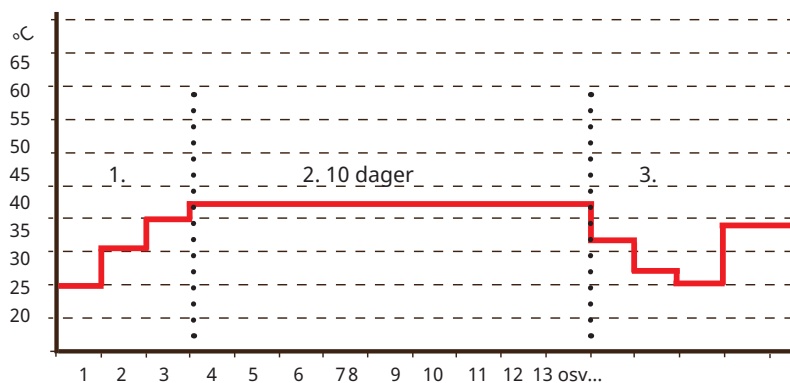

Eksempel for modus 2 med innstilt verdi gulvfunksjon temp °C: 37.

(Etter nedtrapping og en dag med børverdi 25 °C, beregnes verdien automatisk basert på «Husets varmeinnstilling».)

**Modus 3**

Denne modusen innebærer at funksjonen starter med «Modus 1», etterfulgt av «Modus 2» og deretter «Husets varmeinnstilling».

**Gulvfunksjon temp °C****25 (25...55)**

Her velges temperatur for «Modus 1/2/3», som forklart tidligere.

**Gulvfunksjon modus****Av (Av/På)**

Menylinjen vises for varmesystem 2-\* hvis det er valgt en varmemodus (1–3) i menyen «Gulvfunksjon modus» over.

Valget «På» innebærer at gulvtørkemodusen som er valgt for varmesystem 1, også kjøres for valgt varmesystem\*.

**Shuntventil 50%****Av (Av/På)**

Menylinjen vises for varmesystem 2.

Når du velger «På», angis shuntventilen til 50 % hvis det ikke er behov for varme på varmesystem 1.

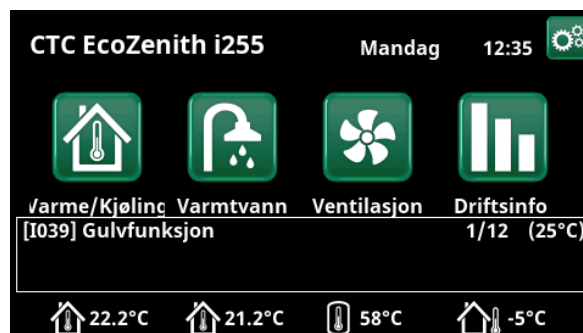

Eksempel Gulvfunksjon dag en av tolv med aktuell børverdi 25 °C.

## 11.9.2 Innstillinger, Varmepumpe

### Kompressor **Sperret (Tillatt/Sperret)**

Varmepumpen leveres med blokkert kompressor. «Tillatt» innebærer at kompressoren tillates å starte.

### Stopp ved utetemp °C **-22 (-22...10)**

I denne menyen stiller man inn utetemperatur for når kompressoren ikke lenger tillates å være i drift. Varmepumpen starter 2 °C over innstilt verdi.

Gjelder bare for varmpumper av modellen luft/vann.

### Kompressor stopp ved brine °C **-5 (-15...10)**

Angi ved hvilken brinetemperatur kompressoren skal stoppe.

Gjelder bare for varmpumper av modellen væske/vann.

### Tariff VP **Nei (Nei/Ja)**

Valget «Ja» betyr at funksjonen kan aktiveres via fjernstyring.

Les mer i avsnittet «Def. Fjernstyring» i kapittelet «Avansert/Definere».

### Tariff VP skjema

Menylinjen vises hvis man har definert et «Skjema» for funksjonen «VP Tariff».

Du finner mer informasjon i:

- kapittel «Skjema».
- Avsnitt «Def. Fjernstyring» i kapittelet «Avansert/Definere» for definering av fjernstyringsfunksjonen.

### Minste driftstid (min) **6 (0...20)**

Minste driftstid i minutter som kompressoren tillates å arbeide. Selv om tankens stopptemperatur er oppnådd, fortsetter kompressoren å levere energi i denne tiden.

### SmartGrid Blokkering VP **Nei (Nei/Ja)**

«Ja» innebærer at varmpumpen sperres når «SmartGrid Blokkering» er aktiv.

Les mer i avsnittet «Fjernstyring/SmartGrid» i kapittelet «Avansert/Definere».

### Forsink. turledningstemp. (sek.) **120 (30...300)**

Etter lading av varmtvann er ladetemperaturen høyt. Turledningstemperaturen ignoreres i tiden som er stilt inn.

### Maks RPS **90 (50...120)**

Kompressorens maksimalt tillatte turtall ved «vintertemperatur». Definerer kompressorens maksimale turtall (R2) ved utetemperatur T2.

Gjelder bare for modulerende varmpumper av modellen luft/vann.

### Maks. RPS/varmtemp **50 (50...120)**

Kompressorens maksimalt tillatte turtall ved «sommertemperatur». Definerer kompressorens maksimale turtall (R1) ved utetemperatur T1.

Gjelder bare for modulerende varmpumper av modellen luft/vann.

| Innst. Varmepumpe                |         |
|----------------------------------|---------|
| Kompressor                       | Tillatt |
| Brinepumpe                       | Auto    |
| Stopp ved utetemp °C             | -22     |
| Kompressor stopp ved brine °C    | -5      |
| Tariff VP                        | Nei     |
| Tariff VP skjema                 |         |
| Mindste driftstid (min)          | 6       |
| SmartGrid Blokkering VP          | Nei     |
| Forsink. turledningstemp. (sek.) | 0       |
| Maks RPS                         | 90      |
| Maks. RPS/varmtemp               | 50      |
| Ekst. Støydemping RPS            | 50      |
| Støydemping skjema               |         |
| Ladepumpe                        | 50 %    |
| Auto innst. Ladepumpe.           |         |
| Grense kald temp                 | 0       |
| Grense varm temp                 | 20      |
| Frikjøling brinepumpe på         | På      |
| Stille modus skjema              |         |
| Maks. hovedstrøm A               | 16      |
| VP relé feilsikkert              | 0       |
| Funksjon VP relé                 |         |
| Avfrosting varme temp min m      | 10      |
| Avfrosting varme temp max m      | 10      |
| Avfrosting varme temp min °C     | 10      |
| Avfrosting varme temp max °C     | -10     |

Meny «Avansert/Innstillinger/Varmepumpe».

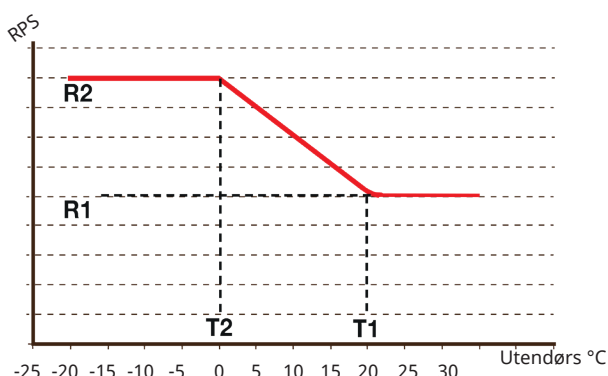

Diagrammet viser at kompressorturtallet reguleres avhengig av utetemperaturen.

Når utetemperaturen blir lavere enn T2, reguleres kompressorturtallet opp til R2.

Når utetemperaturen blir høyere enn T1, reguleres kompressorturtallet ned til R1.

Disse temperatur- og turtallsgrensene stilles inn i menyene til venstre.

**Ekst. Støydemping RPS** **50 (20...120)**

Still inn verdien for kompressorturtall som gjelder ved fjernstyring.

Les mer i avsnittet «Def. Fjernstyring» i kapitlet «Avansert/Definere».

**Støydemping skjema**

I denne menyen startes et ukeprogram med begrenset kompressorturtall for å redusere lydbildet.

I kapitlet «Ukeprogram» forklarer vi hvordan du stiller inn programmet.

**Ladepumpe** **50% (Pågående, 25, 100)**

Ladepumpens hastighet i %.

Hastigheten beregnes med funksjonen «Auto innstilling ladepumpe».

Hastigheten kan også programmeres manuelt. Hvis hastigheten velges manuelt, vises denne verdien i rødt.

Verdien vises også i rødt ved installasjon fordi «Auto Innst. Ladepumpe» ikke er kjørt.

Hvis verdien 100 oppnås og vises i rødt, er det ikke tilstrekkelig gjennomstrømning til varmepumpen.

Hvis verdien 25 oppnås og vises i rødt, er gjennomstrømningen høyere enn optimalt.

**Auto innst. Ladepumpe**

Denne funksjonen starter beregning av optimal ladepumpehastighet. Du aktiverer funksjonen ved å merke linjen «Auto innst. Ladepumpe» og trykke på «OK». Når beregningen pågår, vises teksten «Pågående» under linjen «Ladepumpe». Når beregningen er ferdig, settes fornyet verdi på linjen «Ladepumpe», for eksempel 72 %.

Beregningen tar ca. 5 min. Ikke berør skjermen når teksten «Pågår» vises.

Ulike driftstilfeller og sesonger kan gi forskjellige resultater. Derfor bør beregningen gjøres på nytt etter 4 uker.

**Grense kald temp** **0 (0...-15)**

Når utetemperaturen er denne eller lavere (T2), styres kompressorturtallet opp til turtall R2.

**Grense varm temp** **20 (0...20)**

Når utetemperaturen er denne eller høyere (T1), styres kompressoren ned til turtall T1. Varmepumpen starter og stopper i samsvar med er- og børverdi.

Gjelder bare for modulerende varmepumper av modellen luft/vann.

**Frikjøling brinepumpe På** **På (På/Av)**

Angi («På») om brinepumpen skal brukes ved frikjøling.

Gjelder bare for varmepumper av modellen væske/vann.

**Stille modus skjema**

Det er mulig å starte et ukeprogram f.eks. om natten med begrenset kompressorturtall og viftehastighet for å redusere støynivået.

I kapitlet «Skjema» forklarer vi hvordan du stiller inn skjemaet.

*Gjelder kun CTC EcoAir 600M/700M.*

**Maks. hovedstrøm A** **16\*\*\***

Innstilling av maksimal tillatt hovedstrøm for varmepumpen.

Gjelder kun CTC EcoAir 700M.

\*\*\*Fabrikkinnstilling: EA712M/EA708M, 1x230V: 16A  
EA712M/EA708M, 3x400V: 13A  
EA720M, 3x400V: 20A

**VP relé feilsikkert** **0 (0...7)**

Innstilling av feilsikker modus (bit 0-7). For øyeblikket er bit 0 og bit 1 implementert som følger:

- bit 1: Releet deaktiveres (signal på utgang «Ekstern ut 1/C7» på varmepumpens styringskort) ved kommunikasjonsfeil mellom displayet og varmepumpen.
- bit 0: Releet deaktiveres ikke i ved kommunikasjonsfeil mellom displayet og varmepumpen.

Gjelder kun CTC EcoAir 700M.

**Funksjon VP relé** **-**  
**(Alarm VP/Alle alarmer/Kompr. på)**

Følgende innstillinger kan foretas:

- **Alarm VP:** Releet deaktiveres (signal på utgang «Ekstern 1/C7» på varmepumpens styringskort) ved alarm på varmepumpen.
- **Alle alarmer:** Releet deaktiveres ved alle alarmer på systemet.
- **Kompr. på:** Releet deaktiveres når kompressoren går.

Gjelder kun CTC EcoAir 700M.

Fabrikkinnstilling: Ingen verdi er angitt.

**Avfrosting varme temp min m** **10 (0...360)**

Still inn minste oppvarmingstid «Min m» (minutter) for varmesløyfen i kondensbrettet ved utetemperatur T1.

**Avfrosting varme temp max m** **10 (0...360)**

Still inn lengste oppvarmingstid «Max m» (minutter) for varmesløyfen i kondensbrettet ved utetemperatur T2.

**Avfrosting varme temp min °C** **10 (-40...40)**

Når utetemperaturen er denne eller høyere (T1), reguleres oppvarmingstiden ned til den verdien som er angitt i menyen «Avfrosting varme temp min m».

**Avfrosting varme temp max °C** **-10 (-40...40)**

Når utetemperaturen er denne eller lavere (T2), reguleres oppvarmingstiden opp til den verdien som er angitt i menyen «Avfrosting varme temp max m».

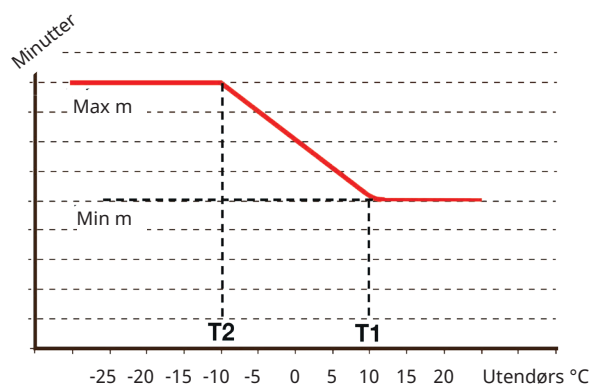

Diagrammet viser at oppvarmingstid for kondensbrettets varmesløyfe reguleres avhengig av utetemperaturen. Når utetemperaturen er lavere enn T2, justeres varmetiden opp til «Max m». Når utetemperaturen er høyere enn T1, justeres varmetiden ned til «Min m».

Disse temperatuere og tidene stilles inn i menyene «Avfrosting varme temp ...» til venstre.

### 11.9.3 Innstillinger, Elkolbe

#### Elkjele tilskudd °C 57 (30...70)

Temperatur når elkolben går inn og hjelper EcoHeat 400 med å produsere tappevarmtvann ved store tappinger. Elkolben står også for tilskuddsvarme til huset. Hvis huset trenger høyere temperatur enn det som er valgt, kompenserer styresystemet dette ved å automatisk øke temperaturen på elkolbene

Denne temperaturen følger også innstillinger som gjøres under Varmtvann.

#### Elkjele XVV °C 60 (30...70)

Elkjele Ekstra VV. Her bestemmes det om elkolben skal hjelpe til med å produsere ekstra varmtvann. Still inn temperaturen på eldelen som ønskes når det aktiveres ekstra varmtvann på Varmtvann-menyen. En lavere verdi betyr at varmepumpen produserer det meste av varmtvannet.

#### Elkjele maks kW 5.5 (0...9.0)

Innstilling av el-delens høyeste tillatte effekt. 0 til 9.0 kW med trinn på 0.3 kW.

Innstillingsområdet varierer, se «Eldata» i kapittelet «Tekniske data». For "Land" Tyskland og Frankrike, er maksimal el. effekt 0.0 kW fabrikkinnstilt.

#### Tank nedre °C 50 (30...70)

Innstilling av den nedre elkolbens temperatur.

#### Tank nedre kW 6.0 (0/6.0)

Innstilling av den nedre elkolbens effekt, 0 eller 6 kW. Supplering med ytterligere 3 kW er mulig. Se kapittel: Elinstallasjon/Omkobling til 18 kW elkolbeeffekt.

Innstillingsområdet varierer, se «Eldata» i kapittelet «Tekniske data». For "Land" Tyskland og Frankrike, er maksimal el. effekt 0.0 kW fabrikkinnstilt.

#### Forsinking shuntventil 180 (30...240, sperret)

Shuntventilens forsinkelse før den tar energi fra elkolben, angis her. Justerbar 30 til 240 minutter. Hvis sperret angis, vil shuntventilen aldri åpne mot elkjelen.

#### Hovedsikring A 20 (10...35)

Størrelsen på husets hovedsikring angis her. Sammen med monterte strømfølere beskyttes sikringene ved bruk av apparater som gir midlertidige effekttopper, for eksempel komfyrer, ovner, motorvarmere, osv., der produktet midlertidig reduserer tilkoblet strømeffekt.

#### Omreg.faktor strømfølere 1 (1...10)

I denne menyen angis hvilken omregningsfaktor strømfølere skal bruke. Denne innstillingen gjøres bare hvis det er installert tilkobling for strømfølere for høyere strømmer.

#### Tariff EL Nei (Nei/Ja)

Menylinjen vises hvis man har definert en «Inngang» for fjernstyring for funksjonen «Tariff EL» i menyen «Avansert/Definere/Fjernstyring».

Valget «Ja» betyr at funksjonen kan aktiveres via fjernstyring.

Les mer i kapittelet «Avansert/Definere/Fjernstyring/Tariff EL».

| Innst. Elkolbe                   |     |
|----------------------------------|-----|
| Elkjele øvre tilskudd °C         | 57  |
| Elkjele øvre XVV °C              | 60  |
| Elkjele øvre maks kW             | 5.5 |
| Tank nedre °C                    | 50  |
| Elkjele nedre kW                 | 6.0 |
| Forsinking shuntventil           | 180 |
| Hovedsikring A                   | 20  |
| Omreg.faktor strømfølere         | 1   |
| Tariff EL                        | Nei |
| Tariff EL skjema                 |     |
| SmartGrid Blokkering el          | Nei |
| SmartGrid Blokkering shuntventil | Nei |

Meny «Avansert/Innstillinger/Inst. Elkolbe



## 11.9.4 Innstillinger, Øvre tank

### Program VV

Mulige valg er «Økonomi», «Normal» og «Komfort».

Trykk på «OK» for å åpne innstillingene for Program VV som er markert. Fabrikkerverdiene som vises nedenfor, gjelder for modus «Normal». Se kapittelet «Parameterliste» for fabrikkverdier for modus «Økonomi» og «Komfort».

• **Stopp temp VP °C** **60 (40...60)**

Ved valgt temperatur stopper varmpumpen ladingen mot øvre tank.

• **Ladestopp nedre tank varme av °C** **60 (40...60)**

Ved valgt temperatur stopper varmpumpen ladingen mot nedre tank. Innstillingen gjelder i modusen «Varme av» når det ikke forekommer lading mot øvre tank. I modusen «Varme av» anses hele tanken som varmtvannstank.

• **Elkjele øvre °C** **40 (30...60)**

Lading av varmtvann starter når innstilt temperatur underskrides.

• **Nedre tank min °C** **40 (30...60)**

Innstilling av laveste mulige temperatur i nedre tank (kan ikke stilles inn lavere enn tilsvarende verdi i menyen «Service / Innstillinger kodet / Nedre tank»).

• **Nullstille program**

Aktuelt VV-program tilbakestilles til fabrikkverdien.

**Start/stopp diff øvre °C** **7 (3...10)**

Temperaturdiff. før varmpumpen starter eller stopper lading av øvre tank.

**Start/stopp diff varme av °C** **10 (3...20)**

Temperaturdiff. før varmpumpen starter eller stopper lading av nedre tank i varmemodus «Av».

**Makstid øvre tank** **30 (10...150)**

Dette er makstiden i minutter som varmpumpen lader øvre tank, hvis det er behov i nedre tank.

Gjelder bare for CTC EcoAir 400 og CTC EcoPart 400 varmpumper.

**Makstid nedre tank** **20 (10...120)**

Dette er makstiden i minutter som varmpumpen lader nedre tank ved behov i øvre tank.

Gjelder bare for CTC EcoAir 400 og CTC EcoPart 400 varmpumper.

**SmartGrid Blokkering °C** **Av (Av/-1...-50)**

Børverdien for oppvarming av varmtvannstanken reduseres med innstilt verdi når «SmartGrid Blokkering» er aktiv.

Både SmartGrid A og SmartGrid B må være definert i fjernstyringsmenyen for at denne menyen skal vises. Les mer i avsnittet «Def. Fjernstyring/SmartGrid A/B» i kapittel «Avansert/Definere».



Meny «Avansert/Innstillinger/Inst. Øvre tank»

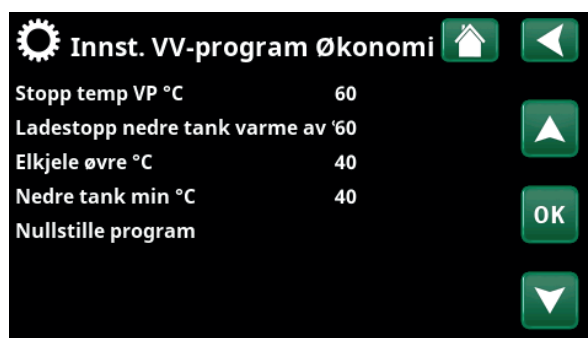

Meny «Avansert/Innstillinger/Inst. Øvre tank/Program VV/VV-Program Normal».

**SmartGrid Lavpris °C** **Av (Av/1...30)**

Børverdien for oppvarming av varmtvannstanken øker med innstilt verdi når «SmartGrid Lavpris» er aktiv.

Både SmartGrid A og SmartGrid B må være definert i fjernstyringsmenyen for at denne menyen skal vises. Les mer i avsnittet «Def. Fjernstyring/SmartGrid A/B» i kapittel «Avansert/Definere».

**SmartGrid Overkap. °C** **Av (Av/1...30)**

Børverdien for oppvarming av varmtvannstanken øker med innstilt verdi når «SmartGrid Overkap.» er aktiv.

Både SmartGrid A og SmartGrid B må være definert med en fjernstyringsinngang for at denne menyen skal vises. Les mer i avsnittet «Def. Fjernstyring/SmartGrid A/B» i kapittel «Avansert/Definere».

**SmartGrid Overkap. blokk. VP** **Nei (Nei/Ja)**

«Ja» innebærer at opplading av varmtvann med varmepumpen sperres når «SmartGrid Overkap.» er aktiv.

**Min. RPS VV** **50 (20...120)**

Minste kompressorturtall ved varmtvannslading. Når varmepumpen veksler fra varme til varmtvann, brukes dette RPS for varmtvann.

**Tid XVV Fjernstyring** **0.0 (0.0...10.0)**

Tid i hel eller halv time som funksjonen «Ekstra VV» er aktivert når den er aktivert i menyen «Fjernstyring» (Avansert/Definere/Fjernstyring/Ekstra VV) eller aktiveres gjennom et CTC SmartControl-tilbehør. Se separat håndbok for funksjonalitet og innstillinger koblet til CTC SmartControl.

## 11.9.5 Innstillinger, Nedre tank

### SmartGrid Lavpris °C **Av (Av/1...30)**

Børverdien for oppvarming av nedre tank øker med innstilt verdi når «SmartGrid Lavpris» er aktiv.

Både SmartGrid A og SmartGrid B må være definert i fjernstyringsmenyen for at denne menyen skal vises.

### SmartGrid Overkap. °C **Av (Av/1...30)**

Børverdien for oppvarming av nedre tank øker med innstilt verdi når «SmartGrid Overkap.» er aktiv.

Både SmartGrid A og SmartGrid B må være definert med en fjernstyringsinngang for at denne menyen skal vises.



Meny «Avansert/Innstillinger/Nedre tank».

### 11.9.6 Innstillinger, Diftermostatfunksjon

Funksjonen må defineres før innstillingene kan gjøres. Diftermostatfunksjon brukes til å lade systemtanken fra en annen varmekilde.

**Ladestart diff °C** **7 (3...30)**

Innstilling av temperaturdifferansen når lading fra varmekilden skal starte. Varmekilden må være så mange grader varmere enn tankens temperatur for at ladingen skal starte.

**Ladestopp diff °C** **3 (2...20)**

Innstilling av temperaturdifferansen når lading fra varmekilden skal stoppes. Når temperaturforskjellen mellom produktet og tanken synker under denne verdien, stoppes ladingen.

**Ladetemperatur °C** **60 (10...80)**

Innstilling av maksimalt tillatt temperaturen i nedre tank. Ladingen stoppes hvis denne temperaturen overskrides.

**Lading til tank** **Nei (Nei/Ja)**

Overlading fra nedre tank til buffertanken starter i følgende tilfeller:

- Innstillingen "Lading til tank" er angitt til "Ja".
- SmartGrid Lavpris eller SmartGrid Overkapasitet er aktivt og temperaturøkning via SmartGrid er innstilt i nedre tank.
- Varmepumpen lader nedre tank, temperaturen i nedre tank er 5 °C høyere enn tidligere børverdi\*, og temperaturen i buffertanken er 5 °C lavere enn tidligere børverdi\*.

Overlading til buffertanken pågår dessuten til følgende tilfeller:

- Varmepumpen slutter å lade nedre tank (behovet for å lade tanken er borte).
- Temperaturen i nedre tank er redusert til børverdien.
- SmartGrid Lavpris/Overkapasitet er ikke aktiv.

**Blokkering difftermostat** **Nei (Nei/Ja)**

«Ja» betyr at funksjonen kan aktiveres via fjernstyring.

**Blokkering difftermostat skjema**

Gå til planlegging av funksjonen fra linjen «Blokkering difftermostat skjema».



Meny «Avansert/Innstillinger/Diftermostatfunksjon».

- Sørg for høy volumstrøm i pumpe (G46), slik at du oppnår lav temperaturdifferanse, ca. 5–10 °C, over EVK-tanken under lading.

\*Med tidligere børverdi menes børverdien før "SmartGrid Lavpris" eller "SmartGrid Overkap." ble aktivert.

### 11.9.7 Innstillinger, Kjøling

**Romtemp. kjøling °C** 25.0 (18...30)

Her stiller du inn ønsket romtemperatur for kjøling.

**Aktiv Forsinkelse** 10 (Off/1...600)

Forsinkelse refererer til tiden (minutter) før produksjon av kjøling er tillatt når det er behov for kjøling.

**Startforsinkelse** 180 (Off/1...240)

I menyen bestemmes forsinkelsestiden (minutter) fra kjøling er blokkert (se menylinjer «Ekst. blokkering kjøling» og «Blokking kjøling skjema») til produksjon av kjøling er tillatt igjen.

**SmartGrid Lavpris °C** Av (Av/1...5)

Romtemperaturens bærverdi reduseres med innstilt verdi når «SmartGrid Lavpris» er aktiv.

Menylinjen vises hvis SmartGrid er definert i menyen «Avansert/Definere/Fjernstyring».

Les mer i avsnittet «Fjernstyring/SmartGrid» i kapittelet «Avansert/Definere».

**SmartGrid Overkap. °C** Av (Av/1...5)

Romtemperaturens bærverdi reduseres med innstilt verdi når «SmartGrid Overkap.» er aktiv.

Menylinjen vises hvis SmartGrid er definert i menyen «Avansert/Definere/Fjernstyring».

Les mer i avsnittet «Fjernstyring/SmartGrid» i kapittelet «Avansert/Definere».

**Ekst. blokkering kjøling** Nei (Nei/Ja)

Valget «Ja» aktiverer blokkering av kjøling. Funksjonen kan brukes for å avslutte kjøling ved hjelp av en fuktighetsføler når det er fare for kondens.

#### Blokking kjøling skjema

I denne menyen planlegges perioder for dager da kjøling skal blokkeres. Programmet kommer tilbake uke etter uke.

Menylinjen vises hvis man har definert et «Skjema» for funksjonen «Blokking kjøling», i menyen «Avansert/Definere/Fjernstyring».

Du finner mer informasjon i:

- kapittel «Skjema».
- Avsnitt «Def. Fjernstyring» i kapittelet «Avansert/Definere» for definering av fjernstyringsfunksjonen.



Meny «Avansert/Innstillinger/Kjøling».

**!** Det skal alltid brukes romfølere i den delen av boligen som skal kjøles, da det er romføleren som avgjør/styrer kjølekapasiteten.

## 11.9.8 Innstillinger, Kommunikasjon

Her finner man innstillinger for å styre produktet med et overordnet system.

### 11.9.8.1 Innstillinger, Ethernet

**DHCP** **Ja (Ja/Nei)**

Ved «Ja» kobles det automatisk til nettverket.

Ved «Nei» angir man egne ruterinnstillinger (IP-adresse, nettmaske og gateway) samt DNS-innstilling.

**Auto DNS** **Ja (Ja/Nei)**

Ved «Ja» brukes forhåndsvalgte innstillinger for DNS-serverer. Ved «Nei» angir man sine egne DNS-innstillinger.

**SNTP-server**

Mulighet til å bruke egne innstillinger for SNTP-server.

**Tilkoblingshastighet** **100mbit**

Her angis tilkoblingshastigheten.

Fabrikkinnstilt tilkoblingshastighet er 100 mbit/s.

**i** Hvis du ønsker mer informasjon om installasjon av Ethernet-kabel, kan du se kapittelet «Installasjon kommunikasjon» i denne anvisningen.

### 11.9.8.2 Innstillinger, BMS

**MB-adresse** **1 (1...255)**

Kan stilles inn «1-255».

**Baudrate** **9600 (9600/19200)**

Mulige innstillinger: «9600» eller «19 200».

**Paritet** **Like (Like/Ulike/Ingen)**

Mulige innstillinger: «Like», «Ulike» eller «Ingen».

**Stop bit** **1 (1/2)**

Mulige innstillinger: 1 eller 2.

**Modbus TCP** **502 (1...32767)**

Menylinjen vises hvis «Modbus TCP» er definert i linjen «Ethernet» i menyen «Avansert/Definere/Fjernstyring».

### 11.9.8.3 Innstillinger, myUplink

Menyen brukes for parkobling med myUplink-appen. Be om tilkoblingsstreng ved å trykke på «Hent tilkoblingsstreng» og bekrefte med «OK». Menylinjen er klikkbar hvis displayet er koblet til serveren.

I appen: Skann QR-koden eller angi verdier for «Seriell» og «Tilkoblingsstreng».

Bruk menyvalgene «Fjern brukere» og/eller «Fjern servicepartnere» for å koble disse kontoene fra systemet. Bekreft med «OK».



Meny «Avansert/Innstillinger/Kommunikasjon».

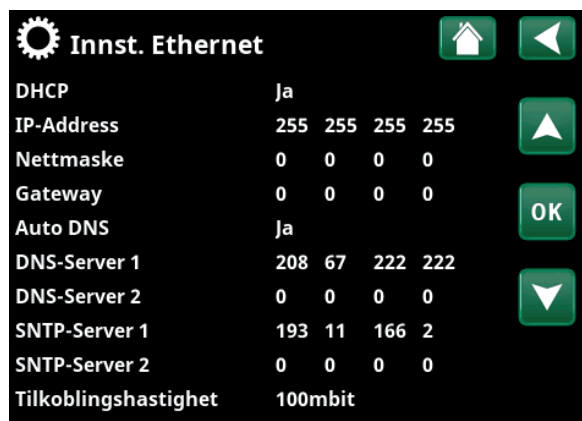

Meny «Avansert/Innstillinger/Kommunikasjon/Internett».

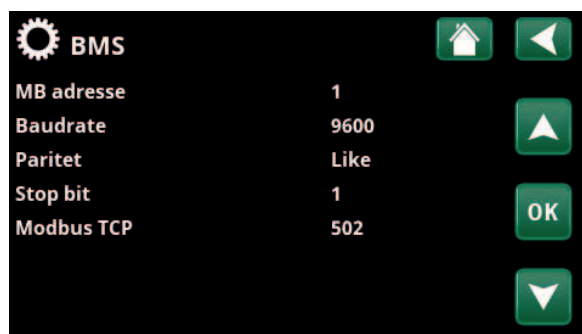

Meny «Avansert/Innstillinger/Kommunikasjon/BMS».



Meny «Avansert/Innstillinger/Kommunikasjon/myUplink».

#### 11.9.8.4 Innstillinger, Strømpriser

Pass på at «myUplink» er valgt i menyen «Def. Kommunikasjon».

Velg «Strømpriser» i menyen «Avansert/Innstillinger/Kommunikasjon» for å komme til menyen «Innst. Strømpriser».

##### Prisstyring På/av

Velg «På» for å vise de øvrige menylinjene i displaymenyen «Innst. Strømpriser».

##### Regioner SE01/SE02/SE03/SE04

Klikk «OK» på linjen «Regioner». Hvis «Regioner» er definert for landet som er valgt (se menyen «Avansert/Display/Land»), vises landets strømprisregioner her. Ellers vises teksten «Ingen regioner tilgjengelig». I eksempelet vises svenske strømprisregioner.

##### Dynamisk Ja/Nei

«Ja» innebærer at beregning av strømprisene skjer i henhold til strømprisalgoritmer som definerer priskategoriene («Høy», «Middels» og «Lav»).

Klikk på «OK» på linjen «Forhåndsvisning data» for å vise et diagram med beregnede strømpriser i løpet av valgt tidsintervall («Dager i beregning»).

Diagrammet kan også vises ved å klikke på «Strømprisikonet» i hovedmenyen for «Driftsinfo» (se avsnittet «Driftsinfo»).

##### Grenseverdi høy

Still inn grenseverdien hvor strømprisen over denne skal bedømmes som «Høy» (i eksempelet er grenseverdien satt til 3,50 SEK). Kan brukes sammen med dynamisk prisberegning for å definere et annet prisområde som «Høy» enn det den dynamiske prisberegningen gir.

Priser som defineres som «Høy», aktiverer funksjonen «SmartGrid Blokkering».

##### Grenseverdi lav

Still inn grenseverdien hvor strømprisen under denne skal bedømmes som «Lav» (i eksempelet er grenseverdien satt til 1,50 SEK). Kan brukes sammen med dynamisk prisberegning for å definere et annet prisområde som «Lav» enn det den dynamiske prisberegningen gir.

Priser som defineres som «Lav», aktiverer funksjonen «SmartGrid Lavpris».

##### Standard Høy/Middels/Lav

Velg den strømpriskategorien som skal gjelde hvis strømprisen ikke kan hentes.

##### Dager i beregning 1-10

Velg det antall dager som den dynamiske beregningen av strømprisen skal bygge på. Ettersom den dynamiske beregningen tar utgangspunkt i gjennomsnittsprisen per dag, medfører flere dager i beregningen en mer stabil og pålitelig verdi.

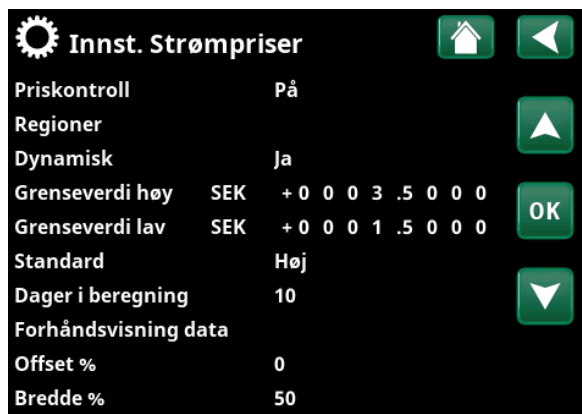

Menyen «Avansert/Innstillinger/Kommunikasjon/Strømpriser» ved valg «Avansert/Definere/Kommunikasjon/myUplink:Ja».

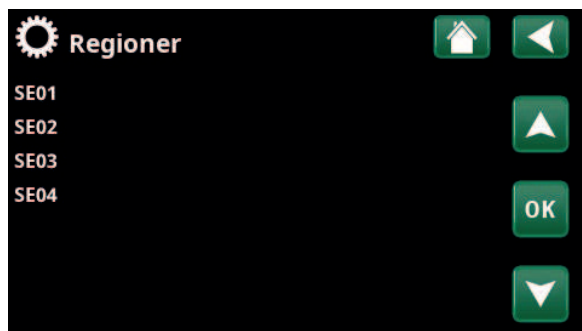

Menyen «Avansert/Innstillinger/Kommunikasjon/Strømpriser/Regioner» ved valg «Avansert/Definere/Kommunikasjon/myUplink:Ja».



For mer informasjon og eksempler på Smart strømprisstyring / SmartGrid, se nettstedet [www.ctc-heating.com/Products/Download](http://www.ctc-heating.com/Products/Download).

### Forhåndsvisning data

Klikk på «Forhåndsvisning data» for å se grafen som viser strømprisene i valgt periode.

**Offset %** **0 (0-100)**

Angi koden «4003» i menyen «Avansert/Service/ Innstillinger kodet/Kode» for å vise menylinjen «Offset %».

«Offset» er grensen mellom der strømprisen bestemmes som «Høy» og «Middels» og baseres på snittprisen for det antall dager som brukes i beregningen.

Hvis offset endres, vil kurven flyttes og formen beholdes. Bruk «Kurvehelling» for å endre kurven.

**Bredde %** **50 (0-200)**

Angi koden «4003» i menyen «Avansert/Service/ Innstillinger kodet/Kode» for å vise menylinjen «Bredde %».

«Bredde» er det vertikale prisintervallet hvor strømprisen bestemmes som «Middels».

### 11.9.8.5 Innstillinger, Effektbegrensning

Effektbegrensning kan for eksempel brukes hvis strømnnettoperatøren krever kontroll av strømnettets belastning. Funksjonen kan begrense driftseffekten til kompressoren og elkolben.

Trykk på «OK» på menylinjen «Effektbegrensning» i menyen «Avansert/Innstillinger/Kommunikasjon/ Effektbegrensning».

**Modus** **Blokkering (Blokkering/Begrensning/Av)**

Velg «Blokkering» hvis både varmpumpen og tilskuddsvarmen skal hindres i å starte.

Velg «Begrensning» hvis varmesystemets driftseffekt skal begrenses. Still inn «Grenseverdi» og «Offset».

**Grenseverdi (kW)** **4.2 (1.0-100.0)**

Velg verdien for driftseffekt som varmesystemet ikke skal overskride.

**Offset (kW)** **0.2 (0.0-10.0)**

Fradrag fra grenseverdien i tillegg til driftseffekten til kompressoren og elkolben.

**Tillat effekttopp** **Ja (Ja/Nei)**

Angi koden «4003» i menyen «Avansert/Service/ Innstillinger kodet/Kode» for å vise menylinjen «Tillat effekttopp».

Velg «Ja» hvis varmpumpen ved oppstart skal kunne overstige innstilt grenseverdi i en kort stund.

Dette gjelder kun modulerende varmpumper.

**Skjema** **Av/På/Hente fabrikkinst.**

I skjemaet stilles det inn tider for når effektbegrensningen skal være aktiv eller inaktiv på ukedager. Se kapittelet «Skjema» hvis du vil ha mer informasjon.

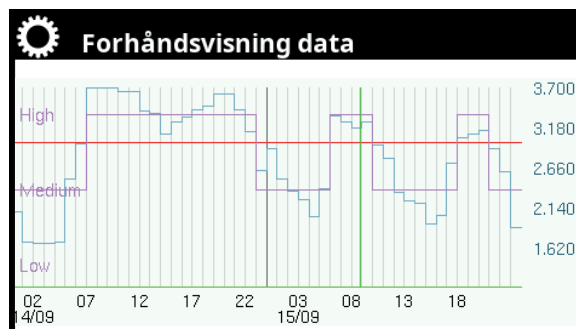

Menyen «Avansert/Innstillinger/Kommunikasjon/Strømpriser/ Forhåndsvisning».



Menyen «Avansert/Service/Innstillinger kodet/Kode».

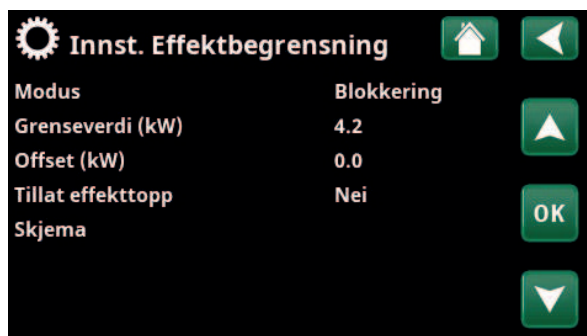

Menyen «Avansert/Innstillinger/Kommunikasjon/Effektbegrensning».

**!** EcoLogic L/M og EcoPart i600M må ha programversjon 2025-02-06 eller nyere.

### 11.9.9 Innstillinger, Strømfølere

Menylinjen vises hvis «Strømfølere» er definert i menyen «Avansert/Definere/Strømfølere».

Angi i menyen til hvilke faser (L1, L2 og L3) strømfølerne er koblet til.

Nede til venstre på skjermen angis «Ugyldig konfigurasjon» til L1, L2 og L3 er koblet sammen med de tre strømfølerne i menyen.

Ved aktivering av funksjonen «Auto konfigur. strømfølere» er det viktig å ha alle store strømførbrukere i huset slått av. Sørg også for at reservetermostaten i produktet er slått av.

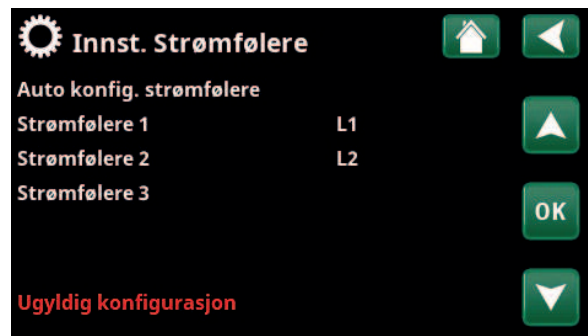

Meny «Avansert/Innstillinger/Strømfølere».



Meny «Avansert/Innstillinger/Strømfølere/Auto konfigur. strømfølere».

### 11.9.10 Innstillinger, Rundstyring skjema

Rundstyring er utstyr som strømleverandøren kan montere slik at de kan koble fra strømkrevende utstyr i kortere perioder. Kompressor og eleffekt sperres når rundstyring er aktiv.

Menylinjen vises hvis man har definert et «Skjema» for funksjonen «Rundstyring».

Funksjonen «Rundstyring» kan også fjernstyres ved at man aktiverer den «Inngangen» man har definert for funksjonen.

Du finner mer informasjon i:

- kapittel «Skjema».
- Avsnitt «Def. Fjernstyring» i kapittelet «Avansert/Definere» for definering av fjernstyringsfunksjonen.

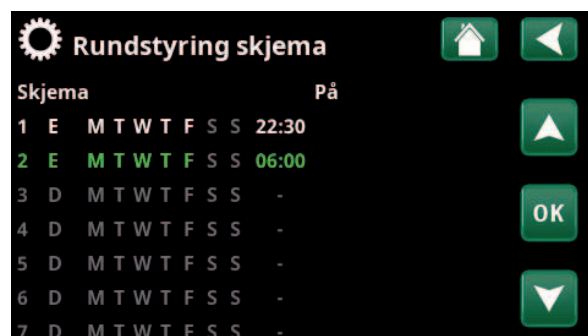

Meny «Avansert/Innstillinger/Rundstyring».

### 11.9.11 Innstillinger, SmartGrid Skjema

I denne menyen planlegges perioder på ukedagene da «SmartGrid»-funksjonene skal være aktive. Programmet kommer tilbake uke etter uke.

«SmartGrid» kan brukes til å blokkere en funksjon («SG Blokk») eller for å sikre temperaturøkning i perioder da strømprisen er lav («SG Lavpris») eller («SG Overkap.»).

Modusen «SG Normal» kan brukes for å gå ut av alle anleggets SmartGrid-innstillinger på en enkel måte på bestemte dager/tider.

Menylinjen «SmartGrid Skjema» vises hvis man har definert et skjema på linjen «SmartGrid A».

Du finner mer informasjon i:

- kapittel «Skjema».
- kapittel «Avansert/Definere/Fjernstyring» for definering av SmartGrid.

### 11.9.12 Lagre mine innstillinger

Her kan man lagre egne innstillinger i «Bank» 1–3 samt på USB-minne. Linjen «USB» er grå til USB-minnepinnen er installert. På linjene vises dato og tidspunkt for lagrede innstillinger.

Bekreft med «OK»-knappen.

### 11.9.13 Hente mine innstillinger

De lagrede innstillingene kan hentes inn igjen.

Bekreft med «OK».

### 11.9.14 Hente fabrikkinnstillinger

Produktet leveres med innlagte fabrikkinnstillinger. Lagrede innstillinger i «Bank» 1–3 slettes når fabrikkinnstillingene lastes inn. Valgt språk gjenopprettes.

Bekreft med «OK».

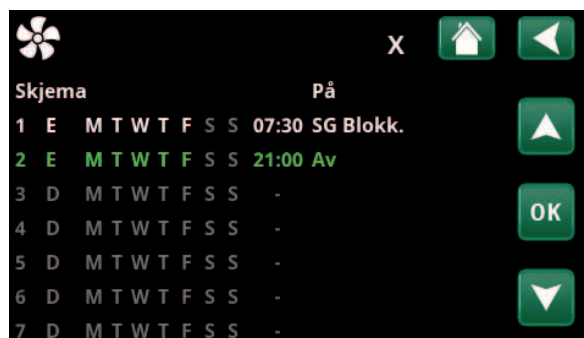

Meny «Avansert/Innstillinger/SmartGrid Skjema».



Meny «Avansert/Innstillinger/Hente mine innstillinger».



## 11.10 Definere

I «Definere»-menyene angir man hvilke komponenter og delsystemer systemet består av.

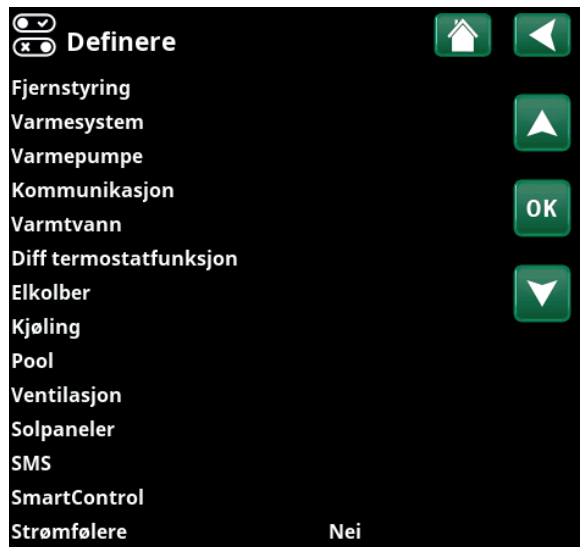

Meny «Avansert/Definere».

### 11.10.1 Definere, Fjernstyring

Dette kapittelet beskriver alle fjernstyringsfunksjoner – hvordan de stilles inn, og hvordan de brukes.

I menyen «Avansert/Definere/Fjernstyring» bestemmer man hvordan fjernstyringsinngangene skal aktiveres ved å angi en av tre aktiveringsformer i kolonnen «Inngang» i denne menyen:

- en terminal K22–K23 på relékortet (A2) gjøres strømførende, eller terminal K24–K25 lukkes. Det finnes to 230 V innganger og to svakstrømsporter. Se tabellen nedenfor.
- trådløst tilbehør i serien CTC SmartControl. SmartControl består av trådløse følere og styreenheter som kontrollerer signaler for temperatur, luftfuktighet og karbondioksidnivå.
- BMS-styring der styresignaler sendes via BMS-grensesnittet.

Hvis man ønsker at en funksjon skal gjentas på ukedagene, kan man bruke et ukeprogram til å velge når funksjonen skal være aktiv/inaktiv.



Del av menyen «Avansert/Definere/Fjernstyring».

| Betegnelse | Klemmeposisjon | Tilkoblingstype  |
|------------|----------------|------------------|
| K22        | A14 & A25      | 230V             |
| K23        | A24 & A25      | 230V             |
| K24        | G33 & G34      | Svakstrøm (<12V) |
| K25        | G73 & G74      | Svakstrøm (<12V) |

Tabellen viser fjernstyringsinnganger K22–K25 på relékortet.

### 11.10.1.1 Innstilling av fjernstyringsfunksjon, eksempel

#### 1. Definer en «Inngang»

Først tildeles den eller de funksjonene som skal fjernstyres, en inngang. Dette gjøres i menyen «Avansert/Definere/Fjernstyring».

I eksempelet velges plint K24 som inngang for funksjonen «VS1 Varme ekstern modus».

#### 2. Konfigurere funksjonen (Normalt åpent (NO) / Normalt stengt (NC))

Bestem en normaltilstand for det eksterne styresignalet – NO eller NC. Innstillingen gjøres for aktuelt varmesystem i menyen «Avansert/Definere/Varmesystem».

For eksempel kan en strømbryter med to moduser kobles til den definerte inngangen.

Hvis knappen ved påvirkning genererer et styresignal på inngangen (lukket krets), skal kretsen defineres som NO. Når kretsen lukkes og styresignalet genereres, aktiveres i dette tilfellet en varmemodus som er valgt i linjen «VS1 Varme ekstern modus» i innstillingsmenyen for varmesystemet.

#### 3. Innstilling av varmemodus

Fjernstyringsfunksjonen «Varme ekstern modus.» settes i eksempelet i modusen «Av» på linjen «Varme, ekst.». Denne innstillingen gjøres i menyen «Avansert/Innstillinger/Varmesystem».

I dette eksempelet er den normale varmemodusen aktivert («På»).

Når Inngang K24 lukkes (multiknappen i eksempelet genererer et styresignal), endres statusen på varmemodusen (normalmodus «På» > modus «Av»).

Varmen forblir avslått til man velger å starte oppvarmingen (normalmodus «På») ved at plint K24 åpnes (ingen signaler ligger på plinten).



Meny «Avansert/Definere/Fjernstyring».

Fjernstyringsfunksjonen «VS1 Varme ekstern modus» tildeles terminal «K24».

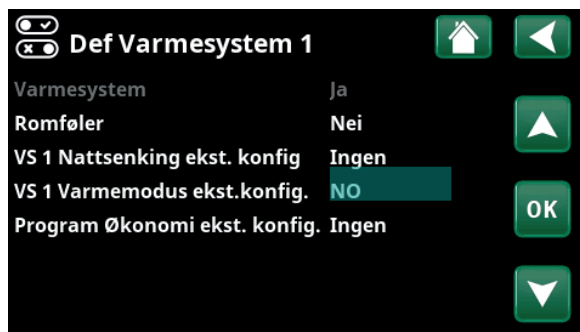

Meny «Avansert/Definere/Varmesystem/Varmesystem 1. Normal modus for fjernstyringssignalet bestemmes på linjen «VS1 Varmemodus ekst. konfigur.»

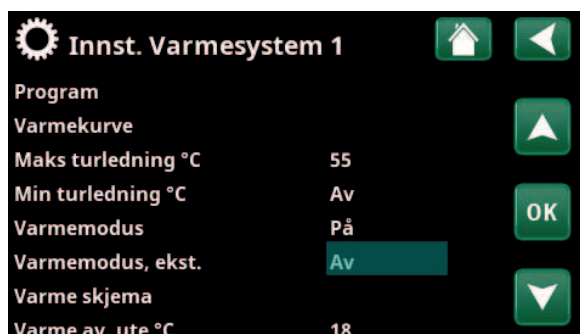

Meny «Avansert/Innstillinger/Varmesystem/Varmesystem 1 Fjernstyringsmodus «Av» blir aktiv når terminal K24 lukkes.

Åpen plint = varmemodus «På» (i dette eksempelet).

Lukket plint = varmemodus «Av» (i dette eksempelet).

### 11.10.1.2 Fjernstyringsfunksjoner

I menyen «Avansert/Definere/Fjernstyring» defineres innganger for aktuelle fjernstyringsfunksjoner:

- Inngang K22, K23, K24, K25.
- trådløst tilbehør i serien SmartControl (Kanal 1A, 1B, 2A, 2B, 3A, 3B etc. til og med 7B).
- BMS digital inngang 0-7. Angi en verdi 0-255. Verdien må angis på nytt innen en halvtime for at innstillingen skal forbli.

#### Ethernet (Modbus TCP/Av)

For informasjon om innstillinger for Modbus TCP Port, se avsnittet «Kommunikasjon» i kapittelet «Avansert/Innstillinger».

#### Ekst. styring deaktivert (Ja/Nei)

Hvis du velger «Ja», innebærer dette frakobling av all ekstern styring av varmepumpen. Innstillinger av skjema påvirkes ikke.

#### VS1- Nattsenking

Funksjonen «Nattsenking» kan brukes til for eksempel å senke innetemperaturen om natten eller i arbeidstiden.

I menyen «Avansert/Definere/Fjernstyring»:

- angi «Inngang» for fjernstyringsfunksjonen.

I menyen «Avansert/Definere/Varmesystem»:

- konfigurer normal modus for eksternt styresignal (Normalt åpent (NO)/Normalt stengt (NC)).

Innstilling av skjema gjøres fra menyen «Varme/kjøling».

Du finner mer informasjon i avsnittet «Nattsenking temperatur» i kapittelet «Varme/kjøling».

#### VS1- Varme ekstern modus

Overgangen mellom oppvarmingssesong og sommersesong kan gjøres ved en bestemt utetemperatur (Auto) eller oppvarmingen kan være kontinuerlig «På» eller «Av».

I menyen «Avansert/Definere/Fjernstyring»:

- angi «Inngang» for fjernstyringsfunksjonen.

I menyen «Avansert/Definere/Varmesystem»:

- konfigurer normal modus for eksternt styresignal (Normalt åpent (NO)/Normalt stengt (NC)).

I menyen «Avansert/Innstillinger/Varmesystem»:

- still inn «fjernstyringsmodus» («På», «Av» eller «Auto») på linjen «Varme modus, ekst.».
- Gå til planlegging av funksjonen fra linjen «Varme skjema».

Du finner mer informasjon i avsnittet «Varmesystem» i kapittelet «Avansert/Innstillinger».

Se også kapittelet «Husets varmeinnstilling».



Del av menyen «Avansert/Definere/Fjernstyring». Her defineres «Inngang» og «skjema».

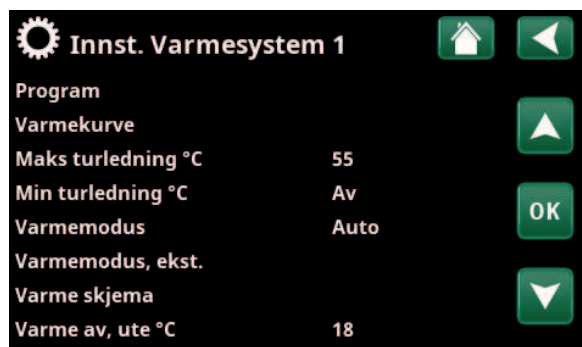

Menyen «Avansert/Innstillinger/Varmesystem». På menylinjen «Varme, ekst.» stiller man inn fjernstyringsmodus for varmesystemet. Gå til skjematet fra menylinjen «Varme skjema».

### VS1- Program økonomi/normal/komfort/tilpasset ext. konfig.

Programfunksjonene «Økonomi», «Normal», «Komfort» og «Tilpasset» kan brukes for å endre innnetemperaturen i en viss periode.

I menyen «Avansert/Definere/Fjernstyring»:

- angi «Inngang» for fjernstyringsfunksjonen.

I menyen «Avansert/Definere/Varmesystem»:

- konfigurer normalmodus for eksternt styresignal (normalt åpen (NO)/normalt lukket (NC)).

Innstilling av skjema gjøres fra menyen «Varme/Kjøling/Program».

Se avsnittet «Varmeprogram» i kapittelet «Varme/Kjøling» for mer informasjon.

### Ekstra VV

Ved aktivering starter produksjon av ekstra varmtvann. Når aktiveringen opphører, produseres ekstra varmtvann med ettergangstid = 30 min. Stoppetemperatur for ekstra varmtvann defineres i menyen «Avansert/Innstillinger/VV-tank/Program VV».

I menyen «Avansert/Definere/Fjernstyring»:

- angi «Inngang» for fjernstyringsfunksjonen.

I menyen «Avansert/Definere/Varmtvann»:

- konfigurer normalmodus for eksternt styresignal (normalt åpen (NO)/normalt lukket (NC)) på linjen «Ekstra VV».

Umiddelbart start av produksjon av ekstra varmtvann kan også gjøres i menyen «Varmtvann». I denne menyen kan man også stille inn skjemamet for ekstra VV.

Du finner mer informasjon i avsnittet «Ekstra VV» i kapittelet «Varmtvann».

For mer informasjon, se avsnittet «Øvre tank» i kapittelet «Avansert/Innstillinger».

### Blokkering kjøling

I menyen «Avansert/Definere/Fjernstyring»:

- angi «Inngang» for fjernstyringsfunksjonen.

I menyen «Avansert/Definere/Kjøling»:

- konfigurer normalmodus for eksternt styresignal (Normalt åpen (NO)/Normalt stengt (NC)) på linjen «Blokk. kjøling, ekst. konfig.».

I menyen «Avansert/Innstillinger/Kjøling»:

- still inn «fjernstyringsmodus» («Ja») på linjen «Ekst. blokk kjøling».
- Gå til planlegging av funksjonen fra linjen «Blokk. kjøling, skjema».

Du finner mer informasjon i avsnittet «Kjøling» i kapittelet «Avansert/Innstillinger».

```
VS 1 Nattsenkning ekst. konfig  Ingen
VS 1 Varmemodus ekst.konfig.  Ingen
Program Økonomi ekst. konfig.  Ingen
Program Normal ekst. konfig.  Ingen
Program Komfort ekst. konfig.  Ingen
Program Tilpasset ekst. konfig.  Ingen
```

Del av menyen «Avansert/Definere/Varmesystem». På menylinjene «Program økonomi/normal/komfort/tilpasset ...» angis normalmodus for det eksterne styringssignalet («Normalt Åpen (NO)» eller «Normalt Stengt (NC)»).



Menyen «Avansert/Definere/Varmtvann». På menylinjen «Ekstra VV» angis normalmodus på det eksterne styresignalet («normalt åpen (NO)» eller «normalt lukket (NC)»).

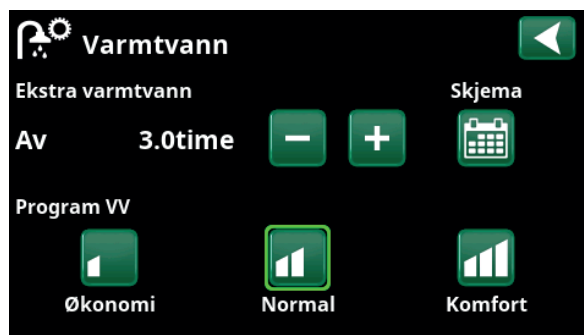

Innstilling av «Ekstra VV» i menyen «Varmtvann».

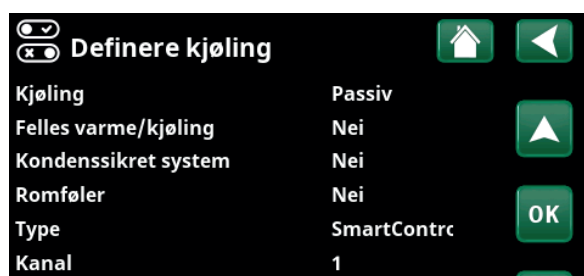

På menylinjen «Blokk. kjøling, ekst. konfig.» angis normalmodus for det eksterne styresignalet («Normalt åpent (NO)» eller «Normalt stengt (NC)»).

## Blokkering pool

Funksjonen brukes til å slå av oppvarming av poolen.

I menyen «Avansert/Definere/Fjernstyring»:

- angi «Inngang» for fjernstyringsfunksjonen.

I menyen «Avansert/Definere/Pool»:

- konfigurere normal modus for eksternt styresignal (Normalt åpent (NO) / Normalt stengt (NC)).

I menyen «Avansert/Innstillinger/Pool»:

- still inn «fjernstyringsmodus» («På») på linjen «Blokkering pool».
- Gå til planlegging av funksjonen fra linjen «Blok. poolskjema».

Du finner mer informasjon i avsnittet «Pool» i kapittelet «Avansert/Innstillinger».

## Tariff EL

Funksjonen brukes til å blokkere elkolben i perioder når strømprisen er høyere.

I menyen «Avansert/Definere/Fjernstyring»:

- angi «Inngang» for fjernstyringsfunksjonen.

I menyen «Avansert/Innstillinger/Tilskuddsvarme»:

- still inn «fjernstyringsmodus» («Ja») på linjen «Tariff EL».
- Gå til planlegging av funksjonen fra linjen «Tariff EL skjema».

Du finner mer informasjon i avsnittet «Tilskuddsvarme/Tariff EL» i kapittelet «Avansert/Innstillinger».

## Rundstyring

Rundstyring er utstyr som strømleverandøren kan montere slik at de kan koble fra strømkrevende utstyr i kortere perioder. Kompressor og eleffekt sperres når rundstyring er aktiv.

I menyen «Avansert/Definere/Fjernstyring»:

- angi en «Inngang» for fjernstyringsfunksjonen.

I menyen «Avansert/Innstillinger»:

- Gå til planlegging av funksjonen fra linjen «Rundstyring skjema».

Du finner mer informasjon i avsnittet «Rundstyring program» i kapittelet «Avansert/Innstillinger».

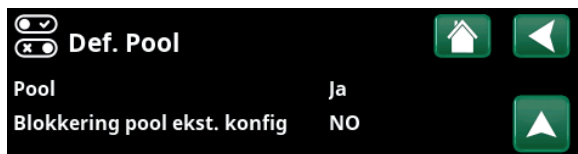

Meny «Avansert/Definere/Pool». En modus på det eksterne styresignalet («Normalt åpent (NO)» eller «Normalt stengt (NC)») defineres i menyen «Avansert/Definere/Pool».



Meny «Avansert/Innstillinger/Pool». Aktiver funksjonen via eksternt styresignal eller et skjema.

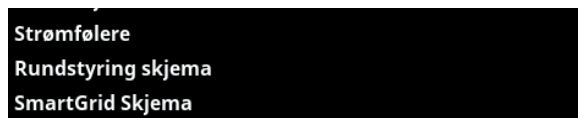

Del av menyen «Avansert/Innstillinger». Innstilling av skjema for «Rundstyring».

## VV-sirkulasjon

Funksjonen innebærer at varmtvann kan sirkulere i rørene mellom vannkranene og varmtvannstanken, slik at varmtvannet er varmt når det tappes.

I menyen «Avansert/Definere/Fjernstyring»:

- angi «Inngang» for fjernstyringsfunksjonen.

I menyen «Avansert/Definere/Varmtvann»:

- konfigurer normal modus for eksternt styresignal (Normalt åpent (NO) / Normalt stengt (NC)) på linjen «VV-sirkulasjon ekst. konfig.».

I menyen «Avansert/Innstillinger/Varmtvann»:

- Gå til planlegging av funksjonen fra linjen «VV-sirkulasjon skjema».

Du finner mer informasjon i avsnittet «Varmtvann» i kapittelet «Avansert/Innstillinger».

## Flow/nivåvakt

Flow/nivåvakten varsler på varmepumpen.

I menyen «Avansert/Definere/Fjernstyring»:

- angi «Inngang» for fjernstyringsfunksjonen.

I menyen «Avansert/Definere/Varmepumpe»:

- konfigurer normal modus for eksternt styresignal (Normalt åpent (NO)/Normalt stengt (NC)) på linjen «Flow/nivåvakt».

## SmartGrid A / SmartGrid B

I menyen «Avansert/Definere/Fjernstyring»:

- angi «Inngang» for fjernstyringsfunksjonen.

Det finnes tre SmartGrid-funksjoner:

- SmartGrid Lavpris
- SmartGrid Overkap.
- SmartGrid Blokkering

Eksempel «SmartGrid Lavpris» for pooloppvarming.

I dette eksempelet har «SmartGrid A» og «SmartGrid B» blitt tildelt terminal K22 og K23. I tillegg har SmartGrid A blitt tildelt «Program #1».

I menyen «Innstillinger Pool» er det angitt at børverdien i poolen skal økes med 5 °C når strømprisen er lav (når funksjonen «SmartGrid Lavpris» er aktiv), samt at børverdien skal reduseres med 10 °C \* når strømprisen er høy (når funksjonen «SmartGrid Blokkering» er aktiv).

SmartGrid-funksjoner kan stilles inn (avhengig av systemkonfigurasjon/varmepumpemodell) for Varmesystem, inkludert Varmeprogram økonomi/komfort/tilpasset, Varmepumper, Tilskuddsvarme, Kjøling, Pool, VV-tank, Buffertank samt Øvre\* og Nedre\* tank.

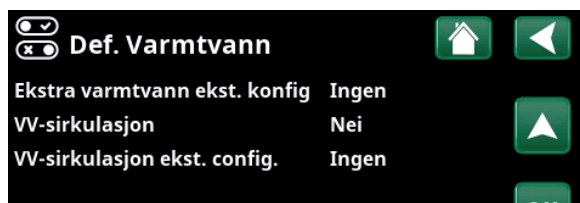

Menyen «Avansert/Definere/Varmtvann». Definer en modus på det eksterne styresignalet («Normalt åpent (NO)» eller «Normalt stengt (NC)»).



Del av menyen «Avansert/Innstillinger/Varmtvann». Stille inn skjema «VV-sirkulasjon».

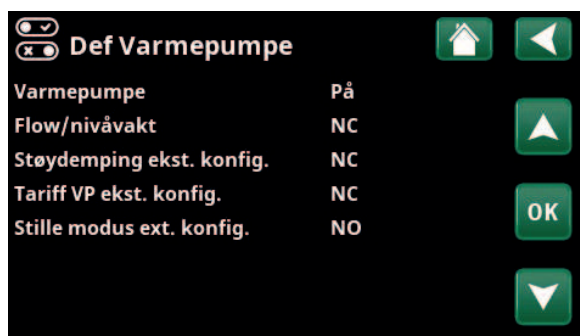

Meny «Avansert/Definere/Varmepumpe». En modus på det eksterne styresignalet («Normalt åpent (NO)» eller «Normalt stengt (NC)»).

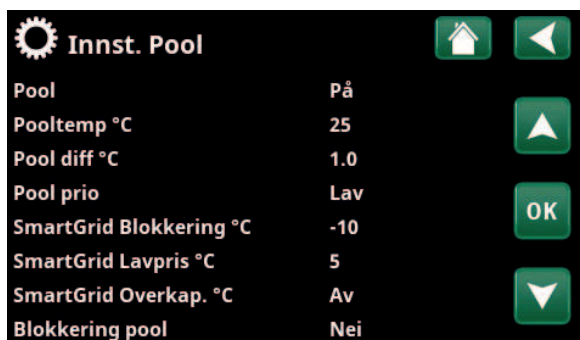

Meny «Avansert/Innstillinger/Pool». Pooltemperaturen økes med 5 °C når funksjonen «SmartGrid Lavpris» aktiveres.

**Varmesystem 1-\***

- SmartGrid Blokkering (Av/På)
- SmartGrid Lavpris °C (Av/1...5 °C)
- SmartGrid Overkap. °C (Av/1...5 °C)

**Värmeprogram**

**-Komfort:**

- SmartGrid Lavpris °C (Av/På)
- SmartGrid Overkap. °C (Av/På)

**-Anpassad:**

- SmartGrid Lavpris °C (Av/På)
- SmartGrid Overkap. °C (Av/På)
- SmartGrid Blokkering (Av/På)

**-Ekonomi:**

- SmartGrid Blokkering (Av/På)

**Varmepumpe\***

- SmartGrid Blokkering VP (Ja/Nei)

**Tilskuddsvarme/elkolbe**

- SmartGrid Blokkering EL (Ja/Nei)
- SmartGrid Blokkering Shuntventil (Ja/Nei)

**Kjøling**

- SmartGrid Lavpris °C (Av/1...5 °C)
- SmartGrid Overkap. °C (Av/1...5 °C)

**Pool**

- SmartGrid Blokkering °C (Av/-1...-50 °C)
- SmartGrid Lavpris °C (Av/1...50 °C)
- SmartGrid Overkap. °C (Av/1...50 °C)

**VV-tank/Nedre tank/Øvre tank**

- SmartGrid Blokkering °C (Av/-1...-50 °C)
- SmartGrid Lavpris °C (Av/1...30 °C)
- SmartGrid Overkap. °C (Av/1...30 °C)

**Buffertank**

- SmartGrid Lavpris °C (Av/1...30 °C)
- SmartGrid Overkap. °C (Av/1...30 °C)

SmartGrid-funksjonene oppnås ved å aktivere SmartGrid-inngangene på forskjellige måter, som vist i tabellen til høyre.

For å oppnå SmartGrid-funksjonen «SG lav pris» som i eksempelet, skal terminal K23 spenningssettes, mens terminal K22 skal forbli upåvirket.

Økningen av pooltemperaturen som skal gjelde når «SG Lavpris» aktiveres, stilles inn i «Innstillingsmenyen» for pool, som vist i eksempelet.

Alternativt kan det stilles inn et skjema for periodisk aktivering av SmartGrid. Hvis du vil ha mer informasjon om innstilling av programmet, kan du se avsnittet «Skjema».

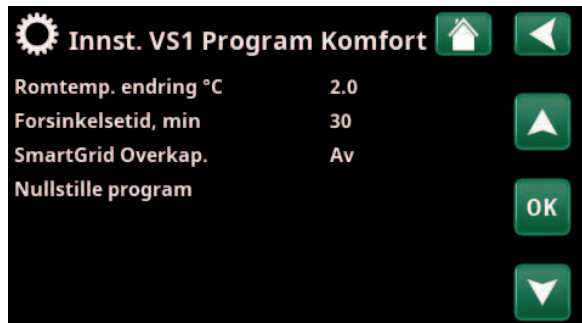

Meny «Avansert/Innstillinger/Varmesystem/ Varmesystem 1/Program/ Comfort».

| K22 (SG A) | K23 (SG B) | Funksjon      |
|------------|------------|---------------|
| Åpen       | Åpen       | Normal        |
| Åpen       | Lukket     | Lavpris       |
| Lukket     | Lukket     | Overkapasitet |
| Lukket     | Åpen       | Blokkering    |



Skjemaet er stilt inn på starttid 22.30, hverdager.

\*Varmepumpen kan styre opptil 2 varmesystemer.

### Vent. Redusert/Vent. Normal/Vent. Ekstra pådrag/ Vent. Tilpasset/Vent. Tomt hus

Ved signal på den respektive ventilasjonsfunksjonens fjernstyringsinngang starter valgt ventilasjonsmodus, og den er aktiv i en halv time.

I menyen «Avansert/Definere/Fjernstyring»:

- angi «Inngang» for aktuelle ventilasjonsfunksjoner.

Klikk på symbolet for ventilasjon på startsiden for å åpne menyen «Ventilasjon», der ventilasjonsmodus kan stilles inn. Derfra kan du også vise skjemaet. Skjema kan ikke angis for ventilasjonsmodus «Vent. Tomt hus».

Du finner mer informasjon i bruksanvisningen for ventilasjonsprodukt CTC EcoVent.

### Tariff VP

Funksjonen brukes til å blokkere varmpumpen for eksempel i perioder da strømprisen er høyere.

I menyen «Avansert/Definere/Fjernstyring»:

- angi «Inngang» for fjernstyringsfunksjonen.

I menyen «Avansert/Definere/Varmepumpe»:

- konfigurer normalmodus for eksternt styresignal (normalt åpen (NO)/normalt lukket (NC)) på linjen «Tariff VP ekst. konfigur.».

I menyen «Avansert/Innstillinger/Varmepumpe

- still inn «Tariff VP» («På»).

Du finner mer informasjon i avsnittet avsnitt «Varmepumpe» i kapittelet «Avansert/Innstillinger».

### Effektbegrensning

Effektbegrensning kan for eksempel brukes hvis strømnettoperatøren krever kontroll av strømmnettets belastning. Funksjonen kan begrense driftseffekten til kompressoren og elkolben.

I menyen «Avansert/Definere/Fjernstyring»:

- angi «Inngang» for fjernstyringsfunksjonen.

I menyen «Avansert/Definere/Kommunikasjon»:

- konfigurer normal modus for eksternt styresignal (Normalt åpent (NO) / Normalt stengt (NC)) på linjen «Effektbegrensning ekst. konfigur.».

I menyen «Avansert/Innstillinger/Effektbegrensning»:

- Gå til planlegging av funksjonen fra linjen «Skjema».

Du finner mer informasjon i avsnittet «Effektbegrensning» i kapittelet «Avansert/Innstillinger».



Meny «Avansert/Definere/Varmepumpe».

En modus på det eksterne styresignalet («Normalt åpent (NO)» eller «Normalt stengt (NC)») defineres for «TariffVP ekst. konfigur.».

### VP Støydemping

Funksjonen kan brukes til å redusere kompressorturtallet for å redusere støynivået.

I menyen «Avansert/Definere/Fjernstyring»:

- angi «Inngang» for fjernstyringsfunksjonen.

I menyen «Avansert/Definere/Varmepumpe»:

- konfigurere normal modus for eksternt styresignal (Normalt åpent (NO) / Normalt stengt (NC)) i linjen «Støydemping ekst. konfigur.».

I menyen «Avansert/Innstillinger/Varmepumpe»:

- still inn på linjen «Ekst. Støydemping RPS» den verdien for kompressorturtallet som skal gjelde ved fjernstyring.

Du finner mer informasjon i avsnittet avsnitt «Varmepumpe» i kapitlet «Avansert/Innstillinger».

### VP Stille modus

Funksjonen kan brukes til å redusere kompressorturtallet og vifte hastigheten for å redusere støynivået.

Gjelder bare enkelte luft/vann-varmepumper.

I menyen «Avansert/Definere/Fjernstyring»:

- angi «Inngang» for fjernstyringsfunksjonen.

I menyen «Avansert/Definere/Varmepumpe»:

- konfigurere normal modus for eksternt styresignal (Normalt åpent (NO) / Normalt stengt (NC)) i linjen «Stille modus ekst. konfigur.».

Du finner mer informasjon i avsnittet avsnitt «Varmepumpe» i kapitlet «Avansert/Innstillinger».

### Differtmostatfunksjon

Funksjonen brukes til å blokkere differtmostatfunksjonen.

I menyen «Avansert/Definere/Fjernstyring»:

- angi «Inngang» for fjernstyringsfunksjonen.

I menyen «Avansert/Definere/Differtmostatfunksjon»:

- konfigurere normalmodus for eksternt styresignal (normalt åpen (NO)/normalt lukket (NC)) på linjen «Blokking differt. ekst. konfigur.».

Du finner mer informasjon i avsnittet avsnitt «Differtmostatfunksjon» i kapitlet «Avansert/Innstillinger».



Meny «Avansert/Definere/Varmepumpe».

En modus på det eksterne styresignalet («Normalt åpent (NO)» eller «Normalt stengt (NC)») defineres for «Støydemping ekst. konfigur.».



Meny «Avansert/Innstillinger/Varmepumpe».

Still inn den verdien for kompressorturtall som skal gjelde ved fjernstyring på linjen «Ekst. Støydemping RPS».

## 11.10.2 Definere, Varmesystem

### Varmesystem 1- Ja (Ja/Nei)

Varmesystem 1 (VS 1) er forhåndsdefinert.

På linjene under varmesystem 1 vises øvrige definerbare varmesystemer (i eksempelet VS 1-2).

### Romføler Ja (Ja/Nei/Visning)

Når du velger «Ja», betyr det at romfølere skal kobles til varmesystemet.

Når du velger «Visning», vises romtemperatur, men romføleren brukes ikke til styring.

### Type Kabel/Trådløs/SmartControl

Velg om romføleren for varmesystemet er fast tilkoblet (via kabel) eller trådløst.

- Trådløs**  
 Velg «Trådløs» for å koble CTCs trådløse romføler til varmesystemet.  
 Se håndboken «CTC Wireless room sensor» for informasjon om hvordan disse følerne skal kobles til.
- SmartControl**  
 SmartControl er en separat serie med trådløst tilbehør. Ved valg «SmartControl» skal tilkoblingskanal velges på linjen under. SmartControl-tilbehøret kobles til systemet i menyen «Avansert/Definere/SmartControl». Se separat bruksanvisning for SmartControl-tilbehøret.

### VS1- Nattsenkning ekst. konfig. Ingen (Ingen/NO/NC)

I menyen bestemmes normalmodusen (normalt åpen (NO) eller normalt lukket (NC)) for det eksterne styresignalet ved fjernstyring av funksjonen.

For eksempel på hvordan man stiller inn normalmodusen, se kapittelet «Avansert/Definere/Fjernstyring».

### VS1- Varmemodus ekst. konfig. Ingen (Ingen/NO/NC)

I menyen bestemmes normalmodusen (normalt åpen (NO) eller normalt lukket (NC)) for det eksterne styresignalet ved fjernstyring av funksjonen.

For eksempel på hvordan man stiller inn normalmodusen, se kapittelet «Avansert/Definere/Fjernstyring».

### Program \* ekst. konfig. Ingen (Ingen/NO/NC) \*økonomi/normal/komfort/tilpasset

I menyen bestemmes normalmodusen (normalt åpen (NO) eller normalt lukket (NC)) for det eksterne styresignalet ved fjernstyring av funksjonen.

For eksempel på hvordan man stiller inn normalmodusen, se kapittelet «Avansert/Definere/Fjernstyring».

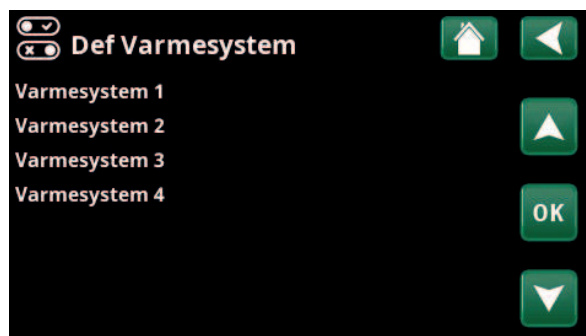

Meny «Avansert/Definere/Varmesystem». Marker et varmesystem, og trykk på «OK» for å bekrefte innstillingen.



Meny «Avansert/Definere/Varmesystem/Varmesystem 1». Trådløs romføler er valgt.

### 11.10.3 Definere, Varmepumpe

**Varmepumpe** **Av (På/Av)**

Velg om varmpumpe skal være på eller av.

**Flow/nivåvakt** **Ingen (Ingen/NC/NO)**

Menylinjen vises hvis man har definert en «Inngang» for fjernstyring for funksjonen «Flow/nivåvakt» i menyen «Avansert/Definere/Definere Fjernstyring».

**Støydemping ekst. konfigur.** **Ingen (Ingen/NC/NO)**

Menylinjen vises hvis man har definert en «Inngang» for fjernstyring for funksjonen «VP Støydemping» i menyen «Avansert/Definere/Fjernstyring».

**Tariff VP ekst. konfigur.** **Ingen (Ingen/NC/NO)**

Menylinjen vises hvis man har definert en «Inngang» for fjernstyring for funksjonen «VP Tariff» i menyen «Avansert/Definere/Fjernstyring».

**Stille modus ekst. konfigur.\*** **Ingen (Ingen/NC/NO)**

Menylinjen vises hvis man har definert en «inngang» for fjernstyring for funksjonen «Stille modus» i menyen «Avansert/Definere/Fjernstyring».

### 11.10.4 Definere, Kommunikasjon

**myUplink** **Nei (Ja/Nei)**

Velg «Ja» for å kunne koble til varmpumpen fra appen myUplink.

**Web** **Nei (Ja/Nei)**

Velg «Ja» for tilkobling til lokal webserver. Ruter og brannmur mot internett kreves.

**Strømpriser** **myUplink/myUplink ekst./BMS/Nei**

Velg «myUplink» for å koble varmpumpen til mobilappen myUplink for strømprisstyring.

Velg «myUplink ekst.» for å koble til en ekstern varmestyringsapp via myUplink. Alternativet er for øyeblikket ikke implementert.

Velg «BMS» for å koble til via smarthjem-løsning.

**Effektbegrensning ekst. konfigur.** **Ingen (Ingen/NC/NO)**

Menylinjen vises hvis man har definert en «Inngang» for fjernstyring for funksjonen «Effektbegrensning» i menyen «Avansert/Definere/Fjernstyring».

### 11.10.5 Definere, Varmtvann

**Ekstra varmtvann ekst. konfigur.** **Ingen (Ingen/NC/NO)**

I menyen bestemmes normalmodusen (normalt åpen (NO) eller normalt lukket (NC)) for det eksterne styresignalet ved fjernstyring av funksjonen.

For eksempel på innstillinger av normalmodus, se avsnittet «Def. Fjernstyring» i kapitlet «Avansert/Definere».

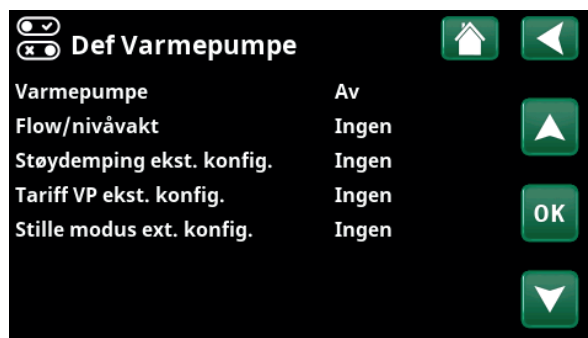

Meny «Avansert/Definere/Varmepumpe».

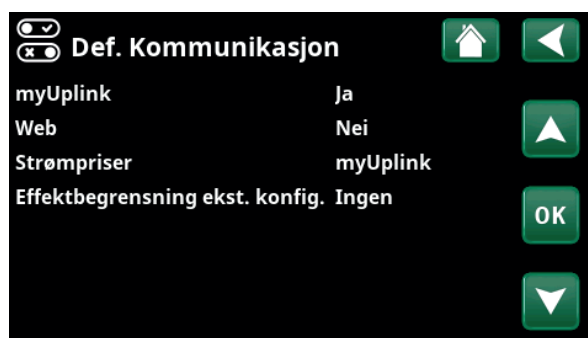

Meny «Avansert/Definere/Kommunikasjon».

● Hvis du vil ha mer informasjon, kan du se kapitlet «Installasjon kommunikasjon» i denne anvisningen.



Menyen «Avansert/Definer/Varmtvann».

\*Gjelder kun enkelte luft/vann-varmpumper

### 11.10.6 Definere, Difftermostat

**Difftermostatfunksjon** Nei/Ja

Ved «Ja» vises menyen "Blokking diff. ekst. konfigur."

**Blokking diff. ekst. konfigur.** Ingen (Ingen/NC/NO)

I menyen bestemmes normalmodusen (normalt åpen (NO) eller normalt lukket (NC)) for det eksterne styresignalet ved fjernstyring av funksjonen.

For eksempel på innstillinger av normalmodus, se avsnittet «Def. Fjernstyring» i kapittelet «Avansert/Definere».

Informasjon om Diff-termostatfunksjonen vises i kapittelet "Driftsinfo".



Meny «Avansert/Definer/Difftermostat».

### 11.10.7 Definere, Elkolbe

**Tariff EL ekst. konfigur.** Ingen (NO/NC/Ingen)

Funksjonen kan sperre elkolbe ved høy strømpris ved hjelp av eksternt signal.

I menyen bestemmes normalmodusen (normalt åpen (NO) eller normalt lukket (NC)) for det eksterne styresignalet ved fjernstyring av funksjonen.

For eksempel på innstillinger av normalmodus, se avsnittet «Def. Fjernstyring» i kapittelet «Avansert/Definere».

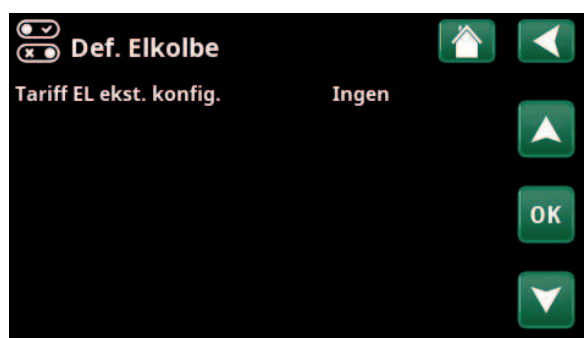

Meny «Avansert/Definer/Elkolbe».

### 11.10.8 Definere, Kjøling

Kjøling reguleres med turledningsføler 2 (B2), noe som da innebærer at varmesystem 2 og kjøling ikke kan brukes samtidig.

**Kjøling** **Nei (Passiv/Nei)**

«Passiv» innebærer at kjøling brukes.

**Felles varme/kjøling** **Nei (Ja/Nei)**

«Ja» innebærer at kjøling og varme distribueres i samme varmesystem.

**Kondenssikret system** **Nei (Nei/Ja)**

Hvis systemet er kondenssikret, tillates det en betydelig lavere temperatur ut i systemet. ADVARSEL! Kondensdannelse i huskonstruksjonen kan forårsake fukt- og muggskader.

«Nei» innebærer innstillingsområde for romtemperatur mellom 18 og 30 °C, og «Ja» innebærer innstillingsområde 10–30 °C.

Kontakt fagfolk hvis du er i tvil!

**Romføler** **Ja (Ja/Nei/Visning)**

Når du velger «Ja», betyr det at romfølere skal kobles til varmesystemet.

Når du velger «Visning», vises romtemperatur, men romføleren brukes ikke til styring.

**Type** **Kabel/Trådløs/SmartControl**

Velg om romføler for varmesystemet er:

- **Kabel**  
Fast tilkoblet romføler.
- **Trådløs**  
Ved valg «Trådløs» skal CTCs trådløse romføler kobles til varmesystemet. Se bruksanvisning «CTC Wireless room sensor» for informasjon om hvordan disse følerne kobles til.
- **SmartControl**  
SmartControl er en separat serie med trådløst tilbehør. Ved valg «SmartControl» skal tilkoblingskanal velges på linjen under. Dette tilbehøret skal kobles til varmesystemet i menyen «Avansert/Definere/SmartControl». Se separat «Installasjons- og vedlikeholdsanvisning» for SmartControl-tilbehøret.

**Blokk kjøling, ekst. konfig.** **Ingen (Ingen/NC/NO)**

Menylinjen vises hvis man har definert en «Inngang» for fjernstyring for funksjonen «Blokk kjøling» i menyen «Avansert/Definere/Fjernstyring».

Funksjonen kan brukes for å avslutte kjøling ved hjelp av en fuktighetsføler når det er fare for kondens.

I menyen bestemmes normalmodusen (normalt åpen (NO) eller normalt lukket (NC)) for det eksterne styresignalet ved fjernstyring av funksjonen.

For eksempel på innstillinger av normalmodus, se avsnittet «Def. Fjernstyring» i kapittelet «Avansert/Definere».



Meny «Avansert/Definere/Kjøling».

**!** Det skal alltid brukes romfølere i den delen av boligen som skal kjøles, da det er romføleren som avgjør/styrer kjølekapasiteten.

### 11.10.9 Definere, SMS

**Aktivere** Ja (Ja/Nei)

Ved «Ja» vises menyene nedenfor:

#### Signalstyrke

Her vises signalnivået for mottaket.

#### Telefon nummer 1

Her vises det først aktiverte telefonnummeret.

#### Telefon nummer 2

Her vises det andre aktiverte telefonnummeret.

#### Maskinvareversjon

Her vises maskinvareversjon i SMS-tilbehøret.

#### Programvareversjon

Her vises programvareversjon i SMS-tilbehøret.

OBS! Du finner mer informasjon om SMS-funksjonen i installasjons- og vedlikeholdsanvisningen for «CTC SMS».

### 11.10.10 Definere, SmartControl

SmartControl er en separat serie med trådløst tilbehør.

**SmartControl** Ja (Ja/Nei)

Når du velger «Ja», kan SmartControl-tilbehør kobles til varmesystemet. Se tilkoblingsprosedyren i separat bruksanvisning for SmartControl-tilbehøret.

### 11.10.11 Definere, Strømfølere

**Strømfølere** Ja (Ja/Nei)

Velg «Ja» hvis det skal kobles strømfølere til systemet.

Du finner mer informasjon i avsnittet «Strømfølere» i kapittelet «Avansert/Innstillinger».

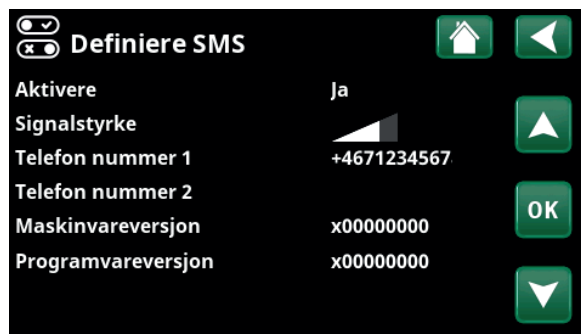

Meny «Avansert/Definere/SMS».

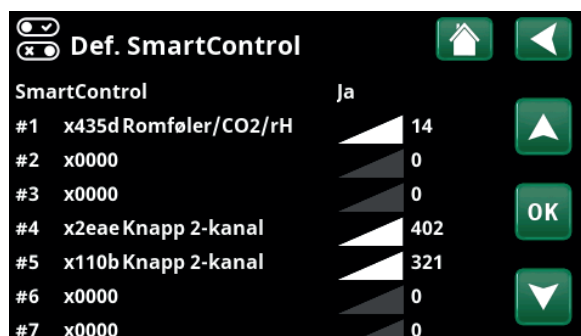

Meny «Avansert/Definere/SmartControl».



## 11.11 Service



OBS! Denne menyen er kun for installatøren.

### 11.11.1 Funksjonstest

I denne menyen kan installatøren teste tilkobling og funksjon av separate komponenter i varmesystemet. Når denne menyen aktiveres, stoppes alle styrefunksjoner; den eneste beskyttelsen mot driftsfeil er trykkfølerne og elkolbens overopphetingsbeskyttelse. Varmepumpen går tilbake til normal drift etter 10 minutter med inaktivitet eller når man forlater menyen «Funksjonstest». Når menyen åpnes, stoppes all automatikk, og test kan utføres.



Når du går ut av menyen, går varmpumpen tilbake til normal drift.

#### 11.11.1.1 Test, Varmesystem

Hvis flere varmesystemer er installert, vises alle her.

**Shuntventil (1-)** **Stenger (åpner/stenger)**

Åpner og stenger de ulike shuntventilene.

**Radiatorpumpe (1-)** **Av (På/Av)**

Starter og stopper respektive radiatorpumpe.

**Diode romføler** **Av (På/Av)**

Her kan romfølernes alarmfunksjoner kontrolleres. Ved aktivering lyser den røde dioden på romføleren med fast lys.

#### 11.11.1.2 Test, Varmepumpe

**VP kompressor** **Av (På/Av)**

Ved funksjonstest av kompressor er brinepumpen og ladepumpen også i drift for at kompressoren ikke skal løse ut på trykkvaktene.

**VP brinepumpe/Vifte** **Av (av/på)**

Funksjonstest brinepumpe eller vifte (luft/vann-varmepumpe).

**VP Ladepumpe** **Av (Av/0...100)**

Funksjonstest ladepumpe 0–100%.

**Manuell avisning** **Av (av/på)**

Ved funksjonstest av «Manuell avisning» vil det bli utført en avisingsyklus på luft/vann-varmepumpen. Avisingen kan ikke stoppes når den har startet, men vil fullføre hele avisingsprogrammet.



Meny «Avansert/Service».



Meny «Avansert/Service/Funksjonstest».

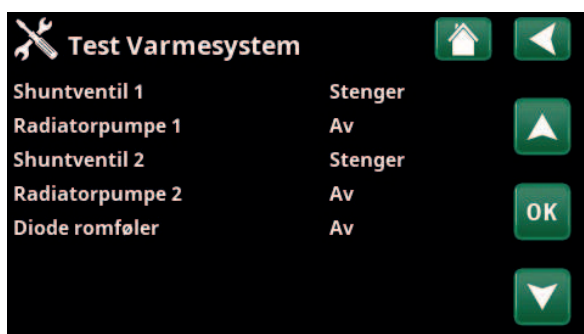

Meny «Avansert/Service/Funksjonstest/Varmesystem».



Meny «Avansert/Service/Funksjonstest/Varmepumpe».

**Kompressorvarmer** Av (av/på)

Funksjonstest kompressorvarmer.

**Varmekabel kondenspanne** Av (av/på)

Funksjonstest av kondenspannens varmekabel.

**Ekstern varmekabel** Av (av/på)

Funksjonstest varmekabel.

**4-veisventil (Y11)** Av (av/på)

Funksjonstest 4-veisventil (Y11). Er montert på luft/vann-varmepumpe.

**Eksp.ventil /2 %** 0 (0...100)

Funksjonstest ekspansjonsventil. Menylinjen vises avhengig av varmepumpemodell.

**11.11.1.3 Test, Ventiler**

Følgende ventiler funksjonstestes i denne menyen:

**3-ventil** Ned (Opp/Ned)

Meny «Avansert/Service/Funksjonstest/Ventiler».

**11.11.1.4 Test, Elkolber**

Tester elkolbene per fase og trinn (på/av).

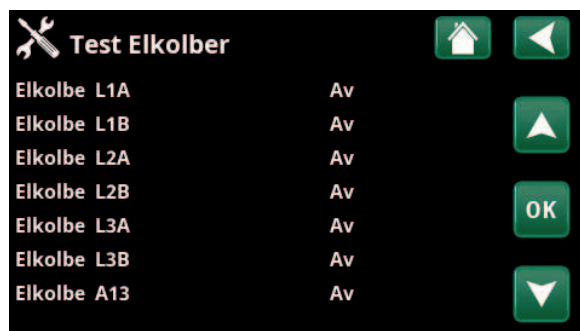
**Elkolbe L1A** Av (av/på)**Elkolbe L1B** Av (av/på)**Elkolbe L2A** Av (av/på)**Elkolbe L2B** Av (av/på)**Elkolbe L3A** Av (av/på)**Elkolbe L3B** Av (av/på)**Elkolbe A13** Av (av/på)

Meny «Avansert/Service/Funksjonstest/Elkolber».

**11.11.1.5 Test, Differtmostat****Pumpe H-tank (G46)** Av (av/på)

Funksjonstest av sirkulasjonspumpe til tankoverlading.

**Temperaturer**

Aktuelle temperaturer vises.

• **H-tank (B6)** 67 °C• **Differtmostat °C (B46)** 68 °C

Meny «Avansert/Service/Funksjonstest/Differtmostat».

### 11.11.2 Alarmlogg

I alarmloggen kan det vises opptil 500 alarmer samtidig.

En alarm som kommer tilbake innen en time, ignoreres for ikke å fylle loggen.

Klikk på en alarmlinje for å vise mer informasjon om en alarm.

Hvis det er en «føleralarm», vil en følerverdi fra da alarmen ble utløst vises nede på siden for videre feilsøking.

Ved alarm knyttet til varmepumpen kan verdien vises fra føler for trykk (HT, LT), temperatur (ØH=overoppheting) samt strøm (I).

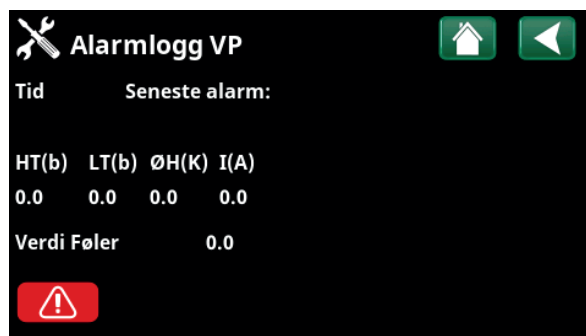

Menyer «Avansert/Service/Alarmlogg».



**OBS!** Innlogging i Fabrikkinnstillinger kodet må kun skje av autorisert servicetekniker. Det kan oppstå alvorlige driftsavbrudd og feil på produktet hvis det endres verdier uten tillatelse. Vær klar over at garantivilkårene ikke gjelder i slike tilfeller.

### 11.11.3 Alarmdump

Eksporter alarmene fra alarmloggen til en USB-minnepinne. En bank kan bestå av én eller flere alarmer samt enkelte verdier før og etter at alarmen ble utløst.

### 11.11.4 Innstillinger kodet

Denne menyen er ment for produsentens drifts- og alarmgrenser. Det må angis en firesifret kode for å kunne endre disse grensene. Man kan imidlertid se hva som inngår i menyen uten å angi kode.

### 11.11.5 Hurtigstart kompressor

Forsinkelsestid hindrer normalt kompressorstart tidligere enn 10 min etter kompressorstopp. Også ved strømbrudd, eller første gang produktet starter, aktiveres forsinkelsen. Denne funksjonen fremskynder dette forløpet. For «Systemtype» 1–3 gjelder det at gradminuttunderskuddet settes til den verdien som starter alle varmepumper.

### 11.11.6 Hurtigstart kompressorvarmer

Funksjonen starter forvarmeren til kompressoren, som fremskynder prosessen med å gjøre kompressoren klar til bruk.

*Gjelder kun i kombinasjon med CTC EcoAir 700M.*



Meny «Avansert/Service/Alarmdump».



Meny «Avansert/Service/Innstillinger kodet».

### 11.11.7 Oppdatere program

Displayets programvare kan enten oppdateres via USB-minnepinne eller «online». Linjene er merket grått til USB-minnepinnen eller internett er tilkoblet.

Klikk på OK for å bekrefte opplastingen.

Innstillingene beholdes ved oppdatering, men eventuelle nye fabrikkverdier overskriver de gamle.

### 11.11.8 Skriv logg til USB

Ment for serviceteknikere. Her kan man lagre loggede verdier til et USB-minne.

### 11.11.9 Reinstallation

Denne kommandoen starter installasjonssekvensen på nytt. Bekreft først at du vil installere på nytt for å gå til installasjonsveiledningen, se kapittelet «Installasjonsveiledning» og «Første oppstart».

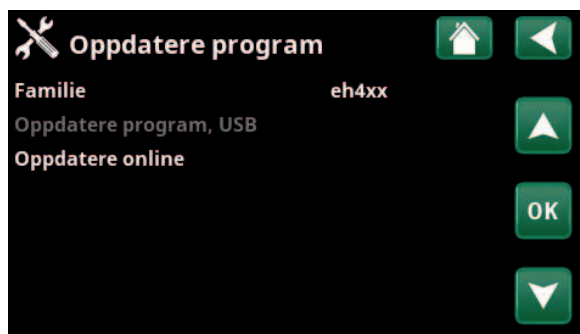

Meny «Avansert/Service/Oppdater program».

**!** OBS! Spenningen til produktet må ikke under noen omstendighet brytes under oppdateringen.

**!** OBS! Bryt strømmen og start alltid om produktet etter programoppdatering! Det kan ta flere minutter før displayet har kommunisert ferdig etter omstart.

## 12. Drift og vedlikehold

Når installatøren har installert det nye anlegget, skal dere sammen kontrollere at det er i fullgod stand. La installatøren vise deg strømbrytere, betjeningsanordninger og sikringer slik at du vet hvordan anlegget fungerer og skal vedlikeholdes. Luft varmesystemet etter ca. tre dagers drift, og fyll på mer vann ved behov.

### Sikkerhetsventil for kjele og varmesystem

Kontroller ca. fire ganger i året at ventilen fungerer ved å vri på betjeningsanordningen manuelt. Kontroller at det kommer vann ut av avløpsrøret.

### Shuntventil

Shuntventilen manøvreres automatisk fra styringssystemet slik at riktig temperatur, uavhengig av årstid, når varmesystemet. Ved feil kan du imidlertid selv påvirke ventilen ved å dra ut rattet på motoren og dreie med urviseren for å redusere temperaturen eller mot urviseren for å øke temperaturen.

### Avtapping

Varmepumpen skal være strømløs ved avtapping. Avtappingsventilen er plassert nederst til venstre sett forfra, bak varmpumpens front. Ved nedtapping av hele systemet skal shuntventilen stå helt åpen, dvs. vridd helt over moturs. Det må tilføres luft ved lukket system.

### Driftsopphold

Varmepumpen slås av med arbeidsbryteren. Hvis det er fare for at vannet fryser, skal alt vannet tappes ut av kjelen og varmesystemet (se avtapping ovenfor).

Varmtvannssløyfen, som inneholder ca. fem liter, må også tømmes. Koble fra kaldtvannstilkoblingen på varmpumpen og sett inn en slange. Slangen må gå ned i bunnen på sløyfen slik at alt vannet kan tappes ut. Uttapping skjer med hevertprinsippet.



**!** Glem ikke å tilbake stille shuntmotoren til automatisk modus ved å skyve inn rattet igjen.

## 13. Feilsøking

Varmepumpen er konstruert for å gi pålitelig drift, høy komfort og lang levetid. Her får du ulike tips som kan være til hjelp og veiledning ved eventuelle driftsforstyrrelser.

Hvis det oppstår feil, må du alltid kontakte installatøren som utførte installasjonen. Hvis denne i sin tur bedømmer at det dreier seg om en material- eller fabrikkasjonsfeil, tar installatøren kontakt med CTC AB for kontroll og oppretting av skaden. Angi alltid produktets produktionsnummer.

### Varmtvann

Mange ønsker å maksimere varmpumpens lave driftskostnader. Styresystemet har tre komfortnivåer for varmtvann. Vi anbefaler å starte med det laveste nivået. Hvis varmtvannet ikke er tilstrekkelig, øker du til neste nivå. Vi anbefaler også å bruke planlagt varmtvannsmønster. Kontroller at varmtvannstemperaturen ikke påvirkes av en dårlig blandeventil, enten på varmpumpen eller eventuelt på dusj batteriet.

### Varmesystemet

Romføleren, som alltid bør installeres, sørger for at rommet får riktig og jevn temperatur. For optimal drift skal radiatortermostater alltid være helt åpne i rom der romføleren er plassert.

Et godt fungerende varmesystem er viktig for drift med varmpumpe, og det påvirker også energibesparelsen.

Juster alltid inn systemet med alle radiatortermostater helt åpne. Etter noen dager kan termostatene reguleres individuelt i rom der man ønsker lavere temperatur.

#### Hvis du ikke oppnår innstilt romtemperatur, må du kontrollere:

- At varmesystemet er riktig justert og fungerer som det skal. At radiatortermostater er åpne og at radiatorene er like varme. Kjenn på hele overflaten til radiatoren. Luft varmesystemet. Varmepumpens økonomiske drift krever at varmesystemet er velfungerende for at du skal få en god driftsøkonomi.
- At varmpumpen er i drift og det ikke vises noen feilmeldinger.
- At det er installert tilstrekkelig eleffekt. Øk eventuelt. Kontroller også at eleffekten ikke er begrenset på grunn av for høyt strømuttak i huset (belastningsvakt).
- Produktet er stilt inn i modus «Maks turledning °C» med en for lav innstilt verdi.
- Det er valgt en tilstrekkelig høy verdi for «Maks turledning °C» ved -15 °C utetemperatur, øk ved behov. Du finner mer om dette og varmekurver i kapitlet Husets varmekurve. Men du må alltid først kontrollere øvrige punkter.
- At temperatursenkingen ikke er feil innstilt. Se Innstillinger/ Varmesystem.
- At shuntventilen ikke står i manuell modus.

#### Hvis varmen ikke er jevn, må du kontrollere:

- At romfølerens plassering er representativ for huset.
- At radiatortermostater ikke forstyrrer romføleren.
- At andre varmekilder/kuldekilder ikke forstyrrer romføleren.
- At shuntventilen ikke står i manuell modus.

● Ikke tapp varmtvann med høyeste hastighet. Hvis du i stedet fyller badekaret litt langsommere, får du høyere temperatur på vannet.

● Unngå å plassere romføleren i nærheten av trappehus på grunn av den ujevne luftsirkulasjonen.

● Har du ikke radiatortermostater i overetasjen, må du kanskje montere dette.

## Belastningsvakt

Varmepumpen har en innebygd belastningsvakt. Hvis anlegget installeres med strømføler, overvåkes det kontinuerlig at husets hovedsikringer ikke overbelastes. Hvis det skulle skje, kobles eltrinet bort fra varmepumpen.

Ved stort varmebehov og i kombinasjon med f.eks. enfaset motorvarmer, komfyr, vaskemaskin eller tørketrommel, kan strømeffekten til varmepumpen være begrenset. Det kan innebære at verken temperaturen på varmen eller varmtvannet blir tilstrekkelig. Hvis varmepumpen er begrenset, vises dette i klartekst i tegnruten som "Høyt eluttak, redusert effekt el (X A)". Rådfør deg med elektriker for å kontrollere at sikringen er riktig dimensjonert eller at husets tre faser er jevnt belastet.

## Luftproblem

Hvis du hører skvalpelyder fra tanken, må du kontrollere at den er skikkelig luftet. Vri lufteventilen for kjelen slik at eventuell luft kan slippe ut. Fyll ved behov på mer vann slik at du oppnår riktig trykk. Hvis fenomenet gjentar seg, må du la en fagmann finne ut av årsaken.

## Ulyd ved avstenging av tappevarmtvann

Noen ganger kan det komme ulyder fra husets rørsystem og varmepumpen på grunn av trykkstøtene som oppstår når gjennomstrømningen brytes raskt. Det er ikke noe galt med produktet. Fenomenet kan forekomme når det brukes ettgrepssbatterier av eldre type. Nyere ettgrepssbatterier er ofte utstyrt med myk stenging. Ved ulyder fra oppvaskmaskiner og vaskemaskiner kan dette rettes opp med en trykkstøtdemper. En trykkstøtdemper kan også være et alternativ til mykstengende tappevannskraner.

## Motorvern (ved tilkoblet varmepumpe)

Varmepumpen overvåker kontinuerlig kompressorens driftsstrøm. Produktet varsler hvis kompressoren bruker unormalt mye strøm. Ved feil vises teksten Motorvern høy strøm i tegnruten.

## Årsaken til feilen kan være følgende:

- Fasebrudd eller nettforstyrrelse. Kontroller sikringer, som er den vanligste årsaken.
- Kompressoren er overbelastet. Tilkall servicemontør.
- Feil på kompressoren. Tilkall servicemontør.
- For dårlig sirkulasjon mellom varmepumpe og kjele. Kontroller varmebærer-pumpen (venstre pumpe sett forfra). Tilkall servicemontør
- Unormalt høy temperatur i brinekretsen. Tilkall servicemontør.

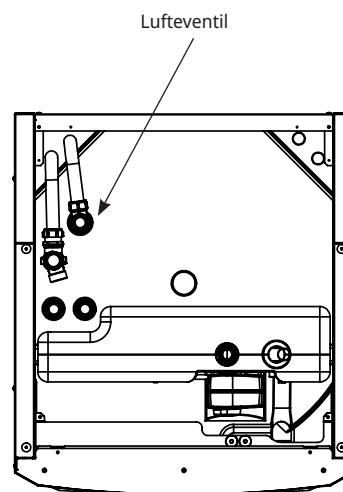

● Glem ikke at det også kan hende at varmesystemet må luftes.

## 13.1 Informasjonstekster

Det vises informasjonstekst i displayet for å informere om ulike driftsmodi



### [I002] Varme av VS 1

### [I005] Varme av VS 2

Viser at produktet er i Sommerdrift, intet varmebehov bortsett fra varmtvann.

### [I008] Tariff, VP av.

Viser at tariff har slått av varmepumpen.

### [I009] Kompressor sperret

Det er valgt at kompressoren skal være slått av, for eksempel før boring eller graving av kollektorsløyfer. Produktet leveres med avslått kompressor. Valget gjøres i menyen Avansert/Innstillinger/Varmepumpe

### [I010] Tariff, EL av

Viser at tariff har slått av varmekolbene.

### [I011] Rundstyring

Viser at rundstyring er aktiv. Rundstyring er utstyr som strømleverandøren kan montere slik at de kan koble fra strømkrevende utstyr i kortere perioder. Kompressor og eleffekt sperres når rundstyring er aktiv.

### [I012] Høyt strømf. redusert el

- Husets hovedsikringer kan overbelastes hvis for eksempel flere effektkrevende apparater brukes samtidig. Produktet reduserer elkolbenes strømeffekt i denne tiden.
- 2 t maks. 6 kW. Elektriske varmeelementer er begrenset til 6 kW i 2 timer etter at strømmen slås på. Teksten vises om det kreves >6 kW under de to første timene av drift av produktet. Dette gjelder etter strømprudd eller nyinstallasjon.

### [I013] Startforsinkelse

Kompressoren må ikke starte for raskt når den har stoppet, normalt ca. ti minutter.

### [I014] Gulvfunksjon aktiv, d

Viser at gulvtørkefunksjonen er aktiv, samt resterende tid (dager) som funksjonen er aktiv.

### [I017] Smart: Blokkering

### [I019] Smart: Lavpris

### [I018] Smart: Overkap.

Produktet påvirkes utenfra av «Smart Grid». Se også «Definer system/Fjernstyring/Smart Grid».

### [I021] VS1 Varmemodus, ekstern

Fjernstyring påvirker om varmen skal være på eller av. Hvis varmen er slått av, vises også informasjonen «Varme av varmesystem 1/2»

### [I028] Ferieperiode

Vises ved innstilling av ferieplan, noe som medfører senking av romtemperaturen og at varmtvann ikke produseres.

### [I030] Driver underspenning

Varmepumpen har stoppet på grunn av for lav nettspenning. Produktet prøver å starte på nytt.

### [I031] Driver blokkerte alarmer

Varmepumpen har stoppet på grunn av driverfeil, for eksempel overspenning eller for høy temperatur. Produktet prøver å starte på nytt.

### [I050] Effektbegrensning

Dette viser at effektbegrensning er aktivert.

## 13.2 Alarmtekster

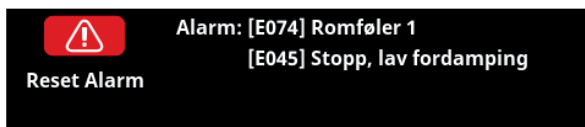

Ved feil på for eksempel en føler, avgis det en alarm. I displayet vises det en tekst med informasjon om feilen.

Du tilbakestiller alarmen ved å trykke på Tilbakestill alarm i displayet. Hvis det har oppstått flere alarmer, vises disse etter hverandre. Du kan ikke tilbakestille en gjenværende feil uten først å ha rettet den opp. Noen alarmer tilbakestilles automatisk hvis feilen opphører.

Beskrivelsen nedenfor inkluderer også alarm for tilkoblet varmpumpe.

| Alarmtekst                                                              | Beskrivelse                                                                                                                                                                                                                                                                                                                                                                            |
|-------------------------------------------------------------------------|----------------------------------------------------------------------------------------------------------------------------------------------------------------------------------------------------------------------------------------------------------------------------------------------------------------------------------------------------------------------------------------|
| [E010] Kompressortype?                                                  | Det vises en tekst hvis det mangler informasjon om kompressortype.                                                                                                                                                                                                                                                                                                                     |
| [E013] EVO av                                                           | Det vises en tekst ved feil på ekspansjonsventilstyringen. Ta kontakt med installatøren.                                                                                                                                                                                                                                                                                               |
| [E024] Sikring løst                                                     | Tekst vises når sikring (F1, F2) har løst ut.                                                                                                                                                                                                                                                                                                                                          |
| [E026] Varmepumpe                                                       | Det vises en tekst hvis varmpumpen er i alarmtilstand.                                                                                                                                                                                                                                                                                                                                 |
| [E035] Pressostat høytrykk                                              | Kjølemiddelsystemets høytrykksvakt har løst ut. Trykk på tilbakestill og kontroller om alarmen kommer tilbake. Ved tilbakevendende feil, ta kontakt med installatøren.                                                                                                                                                                                                                 |
| [E040] Lav brinevolumstrøm                                              | Liten brinesirkulasjon skyldes som regel luft i kollektorsystemet, særlig rett etter installasjonen. Altfor lange kollektorer kan også være en årsak. Kontroller også at brinepumpen er stilt inn på høyeste hastighet. Trykk på tilbakestill og kontroller om alarmen kommer tilbake. Kontroller også installert brinefilter. Ved tilbakevendende feil, ta kontakt med installatøren. |
| [E041] Lav brinetemp                                                    | Innkommende temperatur på kuldebærer (brine) fra borehull/jordsløyfe er for lav. Trykk på tilbakestill og kontroller om alarmen kommer tilbake. Ved tilbakevendende feil må du ta kontakt med installatøren for å kontrollere dimensjoneringen av den kalde siden.                                                                                                                     |
| [E044] Stopp, høy kompr temp                                            | Det vises tekst ved høy kompressortemperatur. Trykk på tilbakestill og kontroller om alarmen kommer tilbake. Ved tilbakevendende feil, ta kontakt med installatøren.                                                                                                                                                                                                                   |
| [E045] Stopp, lav fordamping<br>Low evaporation                         | Det vises tekst ved lav fordampingstemperatur. Trykk på tilbakestill og kontroller om alarmen kommer tilbake. Ved tilbakevendende feil, ta kontakt med installatøren.                                                                                                                                                                                                                  |
| [E046] Stopp, høy fordamping                                            | Det vises tekst ved høy fordampingstemperatur. Trykk på tilbakestill og kontroller om alarmen kommer tilbake. Ved tilbakevendende feil, ta kontakt med installatøren.                                                                                                                                                                                                                  |
| [E047] Stopp, lav sugegass,<br>eksp.ventil                              | Det vises tekst ved lav sugegasstemperatur. Trykk på tilbakestill og kontroller om alarmen kommer tilbake. Ved tilbakevendende feil, ta kontakt med installatøren.                                                                                                                                                                                                                     |
| [E048] Stopp, lav fordamping,<br>eksp.ventil                            | Det vises tekst ved lav fordampingstemperatur ekspansjonsventil. Trykk på tilbakestill og kontroller om alarmen kommer tilbake. Ved tilbakevendende feil, ta kontakt med installatøren.                                                                                                                                                                                                |
| [E049] Stopp, høy fordamping,<br>eksp.ventil                            | Det vises tekst ved høy fordampingstemperatur ekspansjonsventil. Trykk på tilbakestill og kontroller om alarmen kommer tilbake. Ved tilbakevendende feil, ta kontakt med installatøren.                                                                                                                                                                                                |
| [E050] Stopp, lav overopphet.,<br>eksp.ventil                           | Tekst vises ved lav overopphetingstemperatur ekspansjonsventil. Trykk på tilbakestill og kontroller om alarmen kommer tilbake. Ved tilbakevendende feil, ta kontakt med installatøren.                                                                                                                                                                                                 |
| [E052] Fase 1 mangler<br>[E053] Fase 2 mangler<br>[E054] Fase 3 mangler | Det vises tekst ved fasebortfall.                                                                                                                                                                                                                                                                                                                                                      |

| Alarmtekst                                            | Beskrivelse                                                                                                                                                                                                                                                                                                                                                                                                                                                                                                                                                                                                                                                                                                                                                                                               |
|-------------------------------------------------------|-----------------------------------------------------------------------------------------------------------------------------------------------------------------------------------------------------------------------------------------------------------------------------------------------------------------------------------------------------------------------------------------------------------------------------------------------------------------------------------------------------------------------------------------------------------------------------------------------------------------------------------------------------------------------------------------------------------------------------------------------------------------------------------------------------------|
| <b>[E055] Feil faserekkefølge</b>                     | Kompressormotoren i produktet må gå i riktig retning. Produktet kontrollerer at fasene er riktig tilkoblet, hvis ikke utløses en alarm. Da må to av fasene til produktet skiftes om. Spenningen til anlegget må brytes for å rette opp denne feilen. Feilen inntreffer som regel kun under installasjon.                                                                                                                                                                                                                                                                                                                                                                                                                                                                                                  |
| <b>[E057] Motorvern høy strøm</b>                     | Det er registrert høy strøm til kompressoren. Trykk på tilbakestill og kontroller om alarmen kommer tilbake. Ved tilbakevendende feil, ta kontakt med installatøren.                                                                                                                                                                                                                                                                                                                                                                                                                                                                                                                                                                                                                                      |
| <b>[E058] Motorvern lav strøm</b>                     | Det er registrert lav strøm til kompressoren. Trykk på tilbakestill og kontroller om alarmen kommer tilbake. Ved tilbakevendende feil, ta kontakt med installatøren.                                                                                                                                                                                                                                                                                                                                                                                                                                                                                                                                                                                                                                      |
| <b>[E061] Makstermostat</b>                           | Alarmteksten vises hvis produktet har blitt for varmt.<br><br>Kontroller alltid at maks.termostaten ikke er utløst ved installasjon, siden det er en mulighet for at maks.termostaten (F10) kan ha løst ut hvis kjelen har blitt lagret ekstremt kaldt. Den tilbakestilles ved å trykke inn knappen på elskapet bak fronten.                                                                                                                                                                                                                                                                                                                                                                                                                                                                              |
| <b>[E027] Kommunikasjonsfeil VP</b>                   | Tekst vises når displaykortet (A1) ikke kan kommunisere med VP-styringskort (A5).                                                                                                                                                                                                                                                                                                                                                                                                                                                                                                                                                                                                                                                                                                                         |
| <b>[E063] Kommunik.feil relékort</b>                  | Tekst vises når displaykortet (A1) ikke kan kommunisere med relékortet (A2).                                                                                                                                                                                                                                                                                                                                                                                                                                                                                                                                                                                                                                                                                                                              |
| <b>[E021] Komm.feil motorvern</b>                     | Tekst vises når VP-styringskortet (A5) ikke kan kommunisere med motorvernet (A4).                                                                                                                                                                                                                                                                                                                                                                                                                                                                                                                                                                                                                                                                                                                         |
| <b>[E086] Komm.feil ekspans.kort</b>                  | Tekst vises når displaykortet (A1) ikke kan kommunisere med CTC solstyrings-/ ekspansjonskortet (A3).                                                                                                                                                                                                                                                                                                                                                                                                                                                                                                                                                                                                                                                                                                     |
| <b>[Exxxx] 'føler'</b>                                | Ved feil på føler, eller hvis føler ikke er tilkoblet eller er kortslettet, samt hvis verdien er utenfor følerens område, vises en alarm. Hvis det er en føler som er viktig for systemets drift, stoppes kompressoren. Da må tilbakestilling skje manuelt etter reparasjon. For disse følerne tilbakestilles alarmen automatisk etter utbedring:<br>[E003] Føler brine inn<br>[E005] Føler brine ut<br>[E028] Føler VP inn<br>[E029] Føler VP ut<br>[E030] Føler ute (B15)<br>[E031] Turføler 1 (B1)<br>[E032] Turføler 2 (B2)<br>[E036] Føler høyt trykk<br>[E037] Føler hetgass<br>[E043] Føler, lavt trykk.<br>[E074] Romføler 1 (B11)<br>[E075] Romføler 2 (B12)<br>[E080] Føler sugegass<br>[E137] Føler difftermostat (B46)<br>[E138] Føler EcoTank nedre (B42)<br>[E139] Føler EcoTank øvre (B41) |
| <b>[E087] Driver</b>                                  | Driverfeil.                                                                                                                                                                                                                                                                                                                                                                                                                                                                                                                                                                                                                                                                                                                                                                                               |
| <b>[E088] Driver: 1 -</b><br><b>[E109] Driver: 29</b> | Trykk på tilbakestill og kontroller om alarmen kommer tilbake.<br>Ved tilbakevendende feil må du kontakte installatøren og oppgi feilkoden.                                                                                                                                                                                                                                                                                                                                                                                                                                                                                                                                                                                                                                                               |
| <b>[E117] Driver: Frakoblet</b>                       | Kommunikasjonsfeil. Varmepumpe og driver kommuniserer ikke.                                                                                                                                                                                                                                                                                                                                                                                                                                                                                                                                                                                                                                                                                                                                               |
| <b>[E135] Frostfare</b>                               | Alarm når temperaturen på utgående vann fra varmpumpen (VP ut) er for lav ved avising. Vannvolumet i systemet kan være for lavt. Sirkulasjonsmengden kan være for lav. (Gjelder EcoAir)                                                                                                                                                                                                                                                                                                                                                                                                                                                                                                                                                                                                                   |
| <b>[E152] Fireveisventil</b>                          | Denne alarmen vises hvis det oppstår feil på EcoAirs fireveisventil eller hvis tilkoblingsrørene til EcoAir er feil tilkoblet. Trykk på tilbakestill og kontroller om alarmen kommer tilbake. Ved tilbakevendende feil må du kontrollere at ladepumpen pumper vann ut til varmpumpens nedre tilkobling. Ved tilbakevendende feil, ta kontakt med installatøren.                                                                                                                                                                                                                                                                                                                                                                                                                                           |
| <b>[E163] Avfrosting mask tidsperiode</b>             | Varmepumpen har ikke rukket å fullføre avrimingen innen makstiden. Påse at eventuell is på fordampere har forsvunnet.                                                                                                                                                                                                                                                                                                                                                                                                                                                                                                                                                                                                                                                                                     |

### 13.3 Kritiske alarmer – frostfare

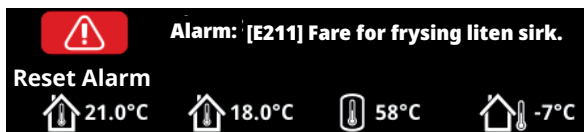

[E135] Frostfare (etter fire alarmer vises en ny alarm [E218])

[E211] Fare for frysing liten sirk. (etter fire alarmer vises en ny alarm [E219])

[E216] VP sirkulasjon temp diff (etter fire alarmer vises en ny alarm [E220])

[E217] VP ladepumpe sirkulasjon (etter fire alarmer vises en ny alarm [E221])

Hvis en kritisk alarm vises i displayet, skal handlingen oppgitt nedenfor utføres. Bekreft alarmen ved å angi kode 4005 i displaymenyen "Avansert / Service / Innstillinger kodet / Kode".

OBS! De kritiske alarmene kan kvitteres tre ganger med koden (4005). **Etter fire alarmer blokkeres varmpumpen** – kontakt en installatør. Etter ett års driftstid uten alarmer, nullstilles de kritiske alarmene.

**!** De kritiske alarmene [E135], [E211], [E216] og [E217] kan kvitteres tre ganger hver med koden 4005. Etter fire alarmer blokkeres varmpumpen.

#### [E135] Frostfare

Dette gjelder samtlige luft/vann-varmepumper ved styring med CTC EcoLogic L/M/S, CTC EcoZenith i255/i360/i555 og CTC EcoVent i360F.

##### Alarmvilkår

Hvis temperaturen på vannet som går ut av varmepumpen (VP ut), blir lavere enn 15 °C under avising, eller hvis det er mer enn 15 °C i differanse på VP inn og VP ut i mer enn 20 sekunder.

##### Mulig årsak

- Systemtemperaturen og/eller strømmingen er for lav.
- Hvis følerne (VP inn og VP ut) ikke viser riktig verdi, kan alarmen [E135] oppstå. Kontroller temperaturene med et eksternt termometer.

##### Handling

- Sørg for minst 25 °C på varmesystemets returledning under en avisingsperiode. Hvis temperaturen er lavere, må du kontakte en installatør.
- Kompletter med volumtank.
- Kontroller sirkulasjonspumpe, smussfilter, rørsystem og rørstørrelse for å sikre strømningsbehov.
- Kontrollerer følere (VP inn og VP ut), og skift ut ved behov.

#### [E211] Fare for frysing liten sirk.

Gjelder CTC EcoAir 600M med tilbehøret "Strømningssensor" installert, og EcoAir 700M.

##### Alarmvilkår

Strømmingen faller under 10 l/min (EcoAir 610M/614M/708M/712M) eller 15 l/min (EcoAir 622M/720M) under avising i mer enn 30 sekunder.

##### Mulig årsak

- Systemtemperaturen og/eller strømmingen er for lav.

##### Handling

- Kontroller sirkulasjonspumpe, smussfilter, rørsystem, rørstørrelse og strømningssensor for å sikre strømningsbehov.

### [E216] VP sirkulasjon temp diff

Dette gjelder CTC EcoAir 500/600M/700M.

#### Alarmvilkår

Differansen mellom VP inn og VP ut overstiger 12 °C i varmedrift i mer enn 15 minutter.

#### Mulig årsak

- Systemtemperaturen og/eller strømmingen er for lav.

#### Handling

- Kontroller smussfilter, rørsystem og hastighetsinnstilling på sirkulasjonspumpen for å sikre strømningsbehov.
- Kontrollerer følere (VP inn og VP ut), og skift ut ved behov.

### [E217] VP ladepumpe sirkulasjon

Dette gjelder CTC EcoAir 400.

#### Alarmvilkår

Ladepumpens hastighet overstiger 70 % under varmedrift i mer enn 30 minutter.

#### Mulig årsak

- Systemtemperaturen og/eller strømmingen er for lav.

#### Handling

- Kontroller smussfilter, rørsystem og hastighetsinnstilling på sirkulasjonspumpen for å sikre strømningsbehov.

### Kritiske alarmer under kjøledrift

Hvis de kritiske alarmene vises under kjøledrift, er det en indikasjon på at basestrømmingen er stilt inn for lavt. Avhjelp dette ved å kontrollere og justere basisstrømmingen.

● Hvis lyden fra sirkulasjonspumpen oppleves som forstyrrende under konstant opp- og nedkjøring, bør basisstrømnings-hastigheten stilles høyere.

## 14. Rørinstallasjon

Installasjonen skal utføres i henhold til gjeldende normer. **Husk å spyle rent varmesystemet før tilkobling.** Utfør alle installasjonsinnstillinger i samsvar med beskrivelsen i kapittelet Førstegangs start.

### 14.1 Påfylling

Ventil for påfylling (nr. 90, se prinsippskjema på neste side). Kobles til radiatorreturledningen. Alternativt kan ventilen monteres mot ekspansjonsledningen. Når kjele og system fylles med vann, skal shuntventilen (Y1) være helt åpen. Dra ut rattet på ventilen, og vri maksimalt mot klokken. Glem ikke å trykke inn rattet til ventilen i automatisk modus etter fylling. Ved påfylling av vann må tilkobling 1 og 2 plugges hvis varmepumpen ikke er tilkoblet. (Se bilde.)

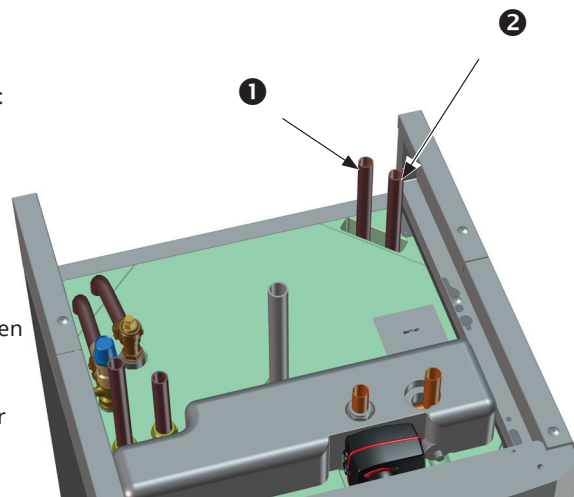

#### 14.1.1 Trykkfall shuntventil

Diagrammet nedenfor viser trykkfall i shuntventil.

Gå ut fra varmebehovet i kW (f.eks. 15 kW), gå deretter vertikalt til det valgte  $\Delta t$  (f.eks. 10 °C). Gå deretter horisontalt til linjen for EcoZenith i255-shuntventilen = linje 6,3 DN20. Trykkfallet leses av på skalaen rett nedenfor (4 kPa).

For EcoZenith i255, se ventil DN20.

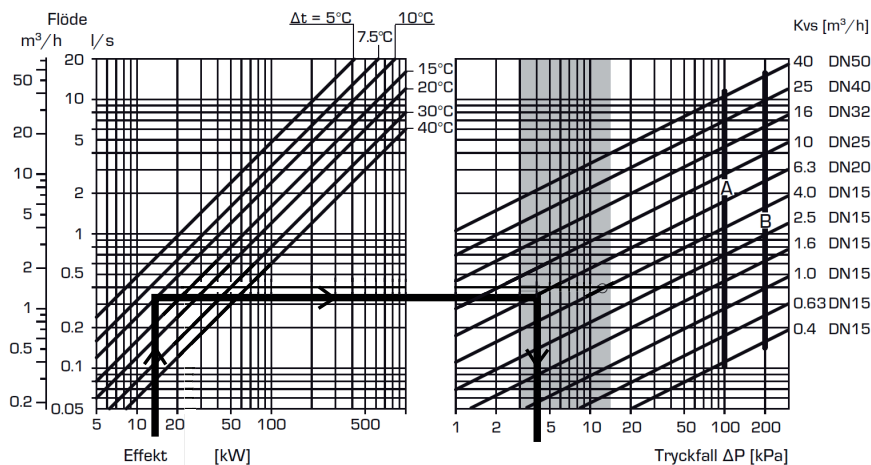

### 14.1.2 Pumpekurve ladepumpe 15-75 130

Diagrammet nedenfor viser pumpekurven for den fabrikkmonterte ladepumpen til varmepumpen. 15-75 130.

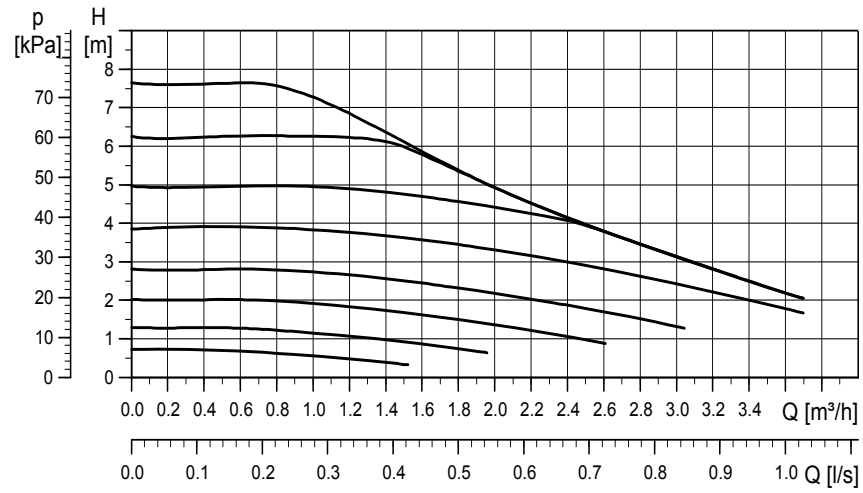

## 14.2 Prinsippkjema

Her vises den prinsipielle tilkoblingen av CTC EcoZenith i255 til boligens varme- og varmtvannssystem. Anlegg og systemer kan være forskjellige, for eksempel ved ett- eller torørrsystem, noe som gjør at den ferdige installasjonen kan avvike.

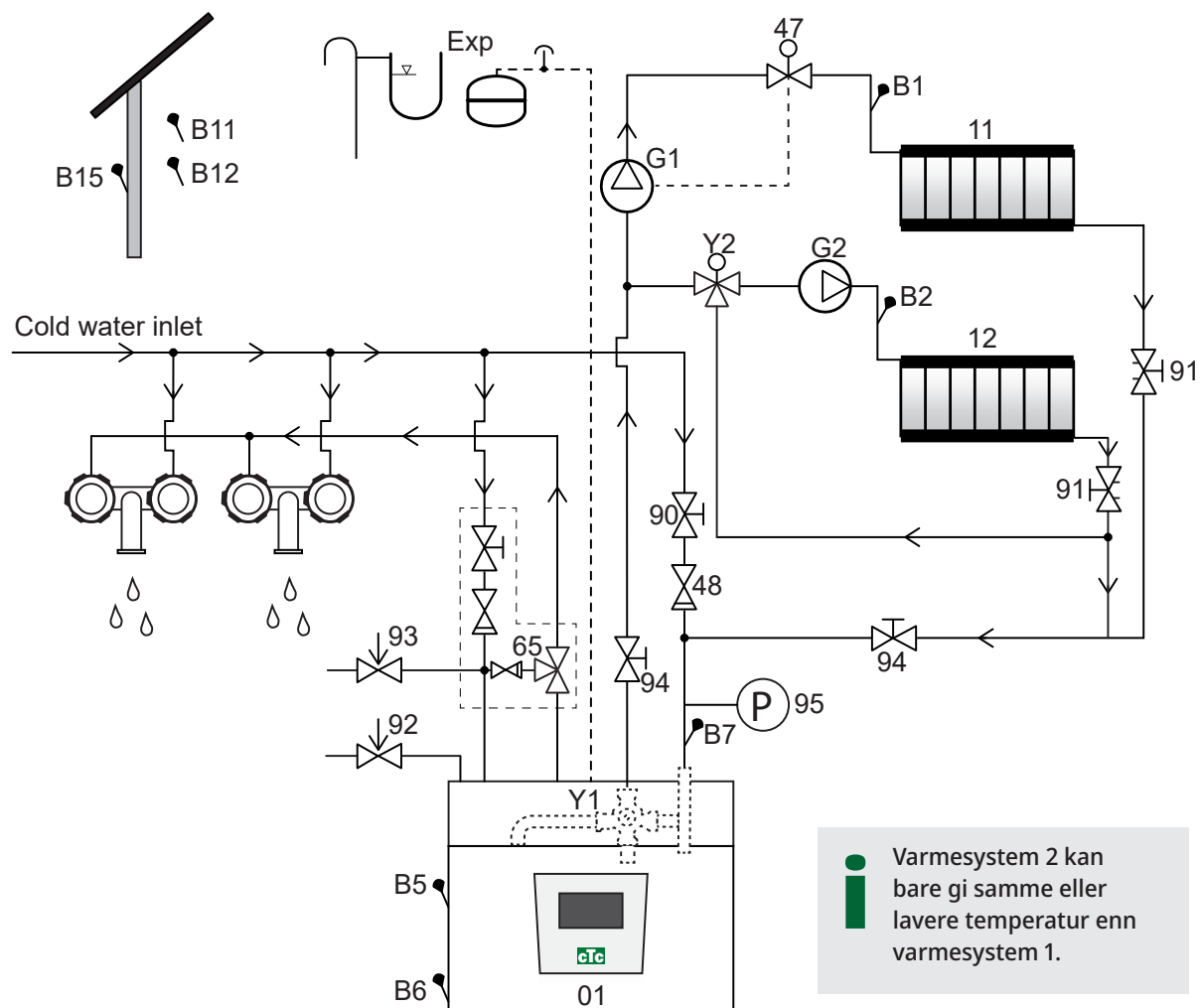

|     |                                  |    |                                                 |
|-----|----------------------------------|----|-------------------------------------------------|
| 01  | CTC EcoZenith i255               | Y2 | Shuntventil varmesystem 2                       |
| B1  | Turledningsføler varmesystem 1   | 11 | Varmesystem 1                                   |
| B2  | Turledningsføler varmesystem 2   | 12 | Varmesystem 2                                   |
| B5  | Føler øvre tank                  | 47 | Elektrisk avstengingsventil varmesystem         |
| B6  | Føler nedre tank                 | 48 | Tilbakeslagsventil innkommende kaldtvann        |
| B7  | Føler, radiatorretur             | 65 | Blandeventil varmtvann                          |
| B11 | Romføler 1                       | 90 | Påfyllingsventil, varmesystem                   |
| B12 | Romføler 2                       | 91 | Innjusteringsventiler for varmesløyfer          |
| B15 | Uteføler                         | 92 | Sikkerhetsventil kjele (fabrikkmontert) 2,5 bar |
| G1  | Sirkulasjonspumpe, varmesystem 1 | 93 | Sikkerhetsventil for varmtvann                  |
| G2  | Sirkulasjonspumpe, varmesystem 2 | 94 | Avstengingsventil                               |
| Y1  | Shuntventil bivalent varmesystem | 95 | System-/kjeletrykk monteres på returledningen   |

## Sirkulasjonspumpe varmesystem (G1) (G2)

Sirkulasjonspumpen monteres på kjelens turlledning og skal strømforsynes fra kjelen, se Elinstallasjon.

## Blandeventil varmtvann (65)

For å unngå fare for skålding skal det monteres en blandeventil på tappevarmtvannet.

## Sikkerhetsventil tappevarmtvann (93)

Monter den medfølgende ventilen på innkommende kaldtvannstilkobling. Koble spillvannsledningen til gulvsluken, enten direkte eller til trakt, hvis avstanden er mer enn to meter. Avløpet skal ha fall mot sluk, installeres frostfritt og være åpent/trykkløst.

## Tilbakeslagsventil (48)

Monter tilbakeslagsventil på innkommende kaldtvannstilkobling.

## Avstengingsventil (94)

Det er viktig å montere avstengingsventil (94) både på turlledning og returledning.

## Kjelens sikkerhetsventil (92)

Kjelens sikkerhetsventil (2,5 bar) er fabrikkmontert på venstre side av toppen. Avløp kobles til gulvsluk, enten direkte eller via trakt dersom avstanden overstiger to meter. Avløpet skal ha fall mot sluk, installeres frostfritt og være åpent/trykkløst.

## Påfyllingsventil varmesystem (90)

Monter påfyllingsventilen mellom kaldtvannstilkoblingen og radiatorreturledningen, eller mellom kaldtvanns- og ekspansjonsledningen.

Følg lokalt regelverk for tilbakestrømningsbeskyttelse og standarder (EN 1717).

## Manometer systemtrykk (95)

Monter manometeret på ekspansjonsledningen eller på radiatorreturledningen.

## Elektrisk avstengingsventil (47)

Hvis den nedre shuntventilen (varmesystem 2) skal være i drift om sommeren, når varmesystem 1 slås av, kan anlegget suppleres med en elektrisk avstengingsventil som stenger gjennomstrømningen ved at radiatorpumpeen (G1) slås av.

 OBS! Det er viktig å montere avstengingsventil (94) både på tur- og returledning.

 OBS! Det må monteres avløp til sluk!

## Ekspansjonskar

Ekspansjonskar er fabrikkmontert (i rommet under tanken) på CTC EcoZenith i255, også tilgjengelig som tilbehør med monteringssett.

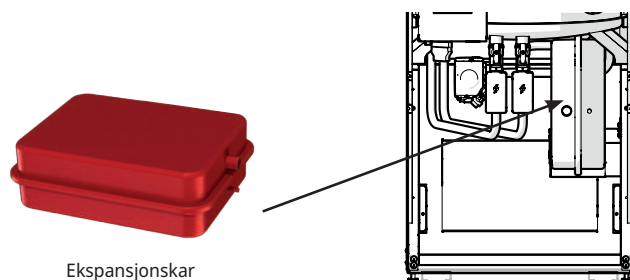

Hvis du kobler produktet til et åpent system, skal avstanden mellom ekspansjonskaret og den høyestliggende radiatoren ikke understige 2,5 meter for å unngå luft i systemet.

**Vær klar over** at det ikke må være tilkoblet varmtvannssirkulasjon, da det påvirker funksjonen til EcoZenith og systemet. Hvis EcoZenith i255 kobles til sammen med en annen varmekilde, f.eks. en eksisterende kjele, skal anleggene ha separate ekspansjonskar.

Fortrykket i ekspansjonskaret dimensjoneres etter høyden (H) mellom den høyest plasserte radiatoren og ekspansjonskaret. Fortrykket må kontrolleres/justeres før systemet fylles med vann. Systemtrykket skal stilles 0,3 bar høyere enn fortrykket i ekspansjonskaret. For eksempel innebærer et fortrykk med 1,0 bar (10 mvp) at høydeforskjellen maksimalt kan være 8 m.

| Maksimal høyde (H) (m) | Fortrykk (bar) | Maksimalt volum i varmesystemet (ekskl. produkt) (L) |
|------------------------|----------------|------------------------------------------------------|
| 3                      | 0.5            | 240                                                  |
| 8                      | 1.0            | 85                                                   |

- ! Ekspansjonskaret er fortrykket med ca. 1 bar. Det må derfor justeres til egnet fortrykk for huset. Det må gjøres før systemet fylles med vann.
- Hvis du bruker et åpent ekspansjonskar, må det være minst 2,5 m avstand mellom ekspansjonskar og den høyeste radiatoren for å unngå luft i systemet.
- Hvis det kobles til varmepumpe sammen med annen varmekilde, for eksempel eksisterende kjele, må anleggene ha separate ekspansjonskar.

## Tappevannskraner

Noen ganger kan det komme ulyder fra husets rørsystem og EcoZenith i255 pga. trykkstøtene som oppstår når gjennomstrømningen brytes raskt. Det er ikke noe galt med produktet. Fenomenet kan forekomme når det brukes ettgrepsskruer av eldre type. Nyere ettgrepsskruer er ofte utstyrt med myk stenging. Alternativt kan det monteres trykkstøtdemper. Ved å minimere trykkstøt unngår man også unødvendig slitasje på tappevannssystemet.

**OBS!** Hvis varmepumpe ikke kobles til, skal **tilkoblingene som ikke brukes, plugges!**

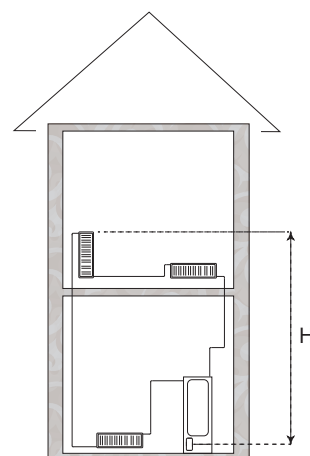

## Varmtvannssirkulasjonssystem

Det er mulig å koble til et varmtvannssirkulasjonssystem, et eksempel på en slik tilkobling er vist nedenfor.

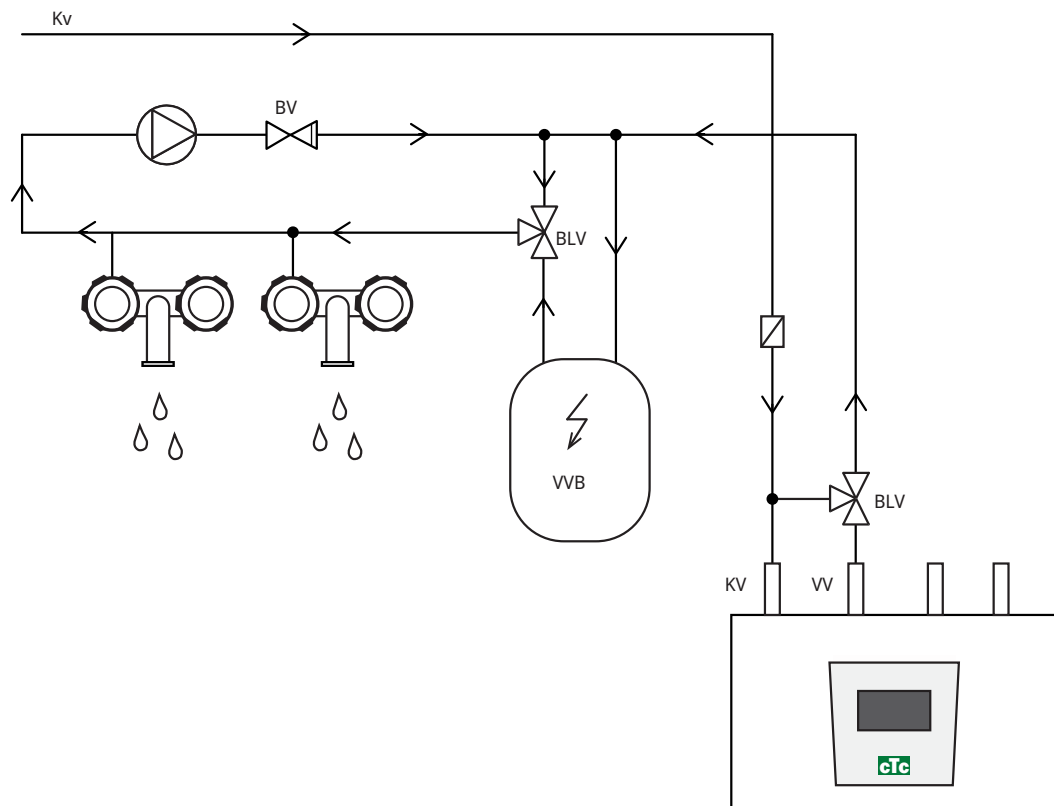

(\*G40 styres ikke av produktet. Bruk separat styring eller konstant spenning på sirkulasjonspumpen).

## 14.3 Tilkobling til varmepumpe

Varmepumpen kobles til på oversiden (CTC EcoZenith i 255L, se bilde nedenfor) eller undersiden (CTC EcoZenith i 255H, se bilde på neste side).

### Rørtilkobling CTC EcoZenith i255 L

Ladepumpe for varmepumpe er fabrikkmontert i CTC EcoZenith i255L.

CTC EcoZenith i255 L har rør trukket opp i høyre bakkant for tilkobling av varmepumpe.

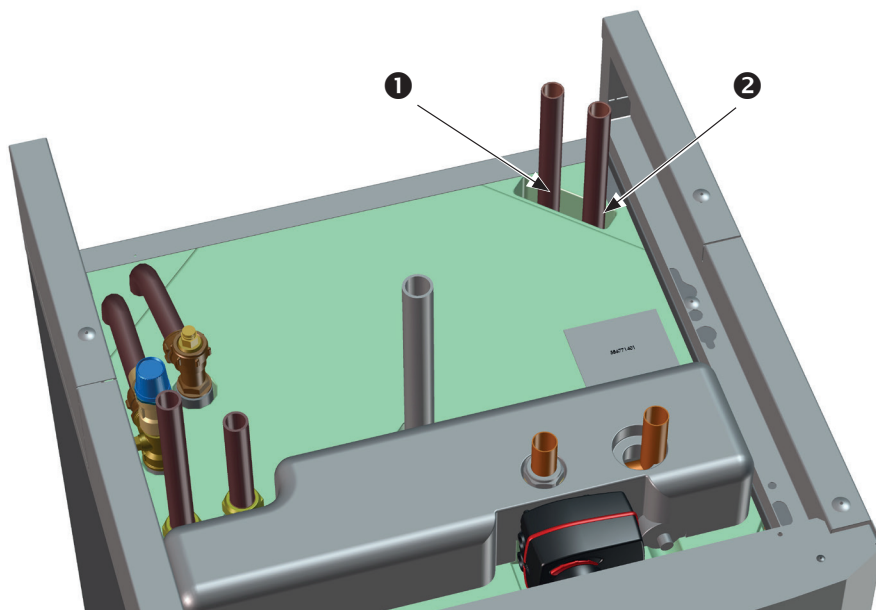

1. Innkommende (oppvarmet vann) fra varmepumpe.
2. Utgående (kaldt vann) til varmepumpe.

## Rørtilkobling CTC EcoZenith i255 H

På CTC EcoZenith i255 H kobles varmepumpen direkte til den medfølgende ladepumpen (3) som monteres under tanken.

1. Innkommende (oppvarmet vann) fra varmepumpe Ø22.
2. Utgående (kaldt vann) til varmepumpe, union 3/4.
3. Ladepumpe på CTC EcoZenith i255H monteres på utgående tilkobling til varmepumpen (bak vekselventilene). Det skal være montert avtappingsventil på denne tilkoblingen. Den fungerer som avtapping for både kjele og varmesystem.

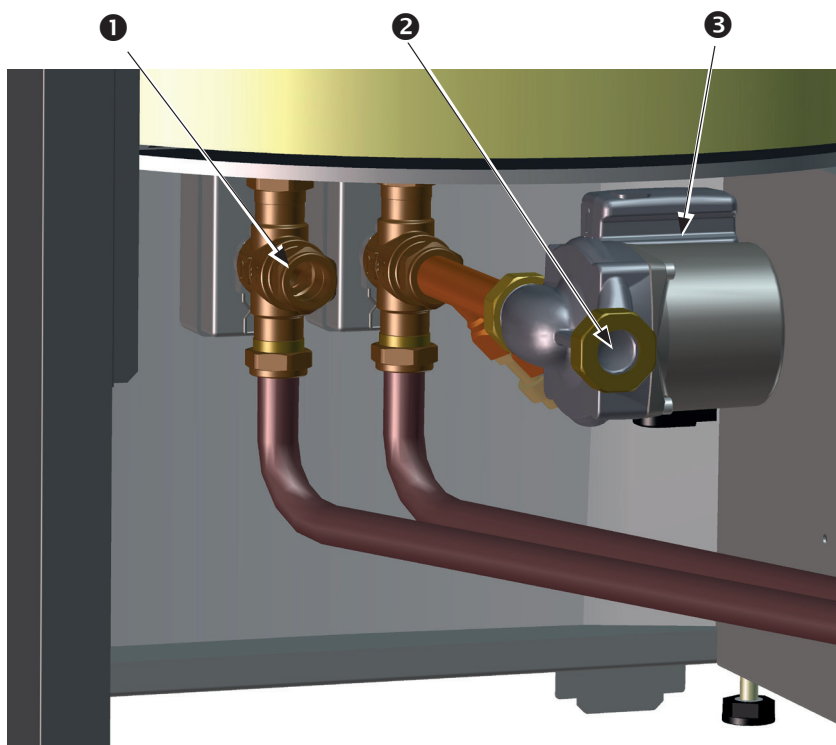

(OBS! Bildet viser produktets bakside).

## 14.4 Prinsippskjema frikjøling - Felles kjøling/varme

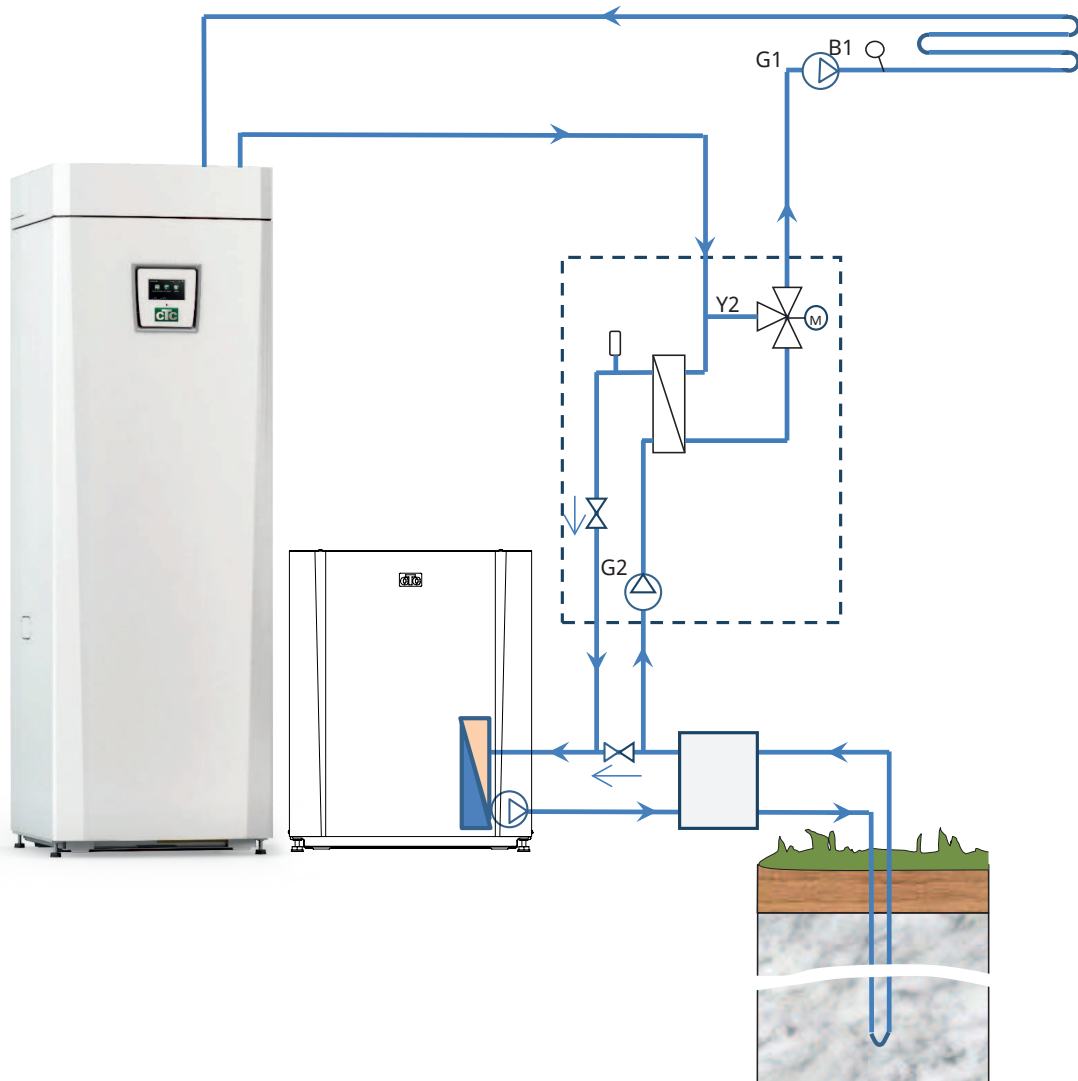

## 14.5 Prinsippskjema frikjøling i separate varmesystemer

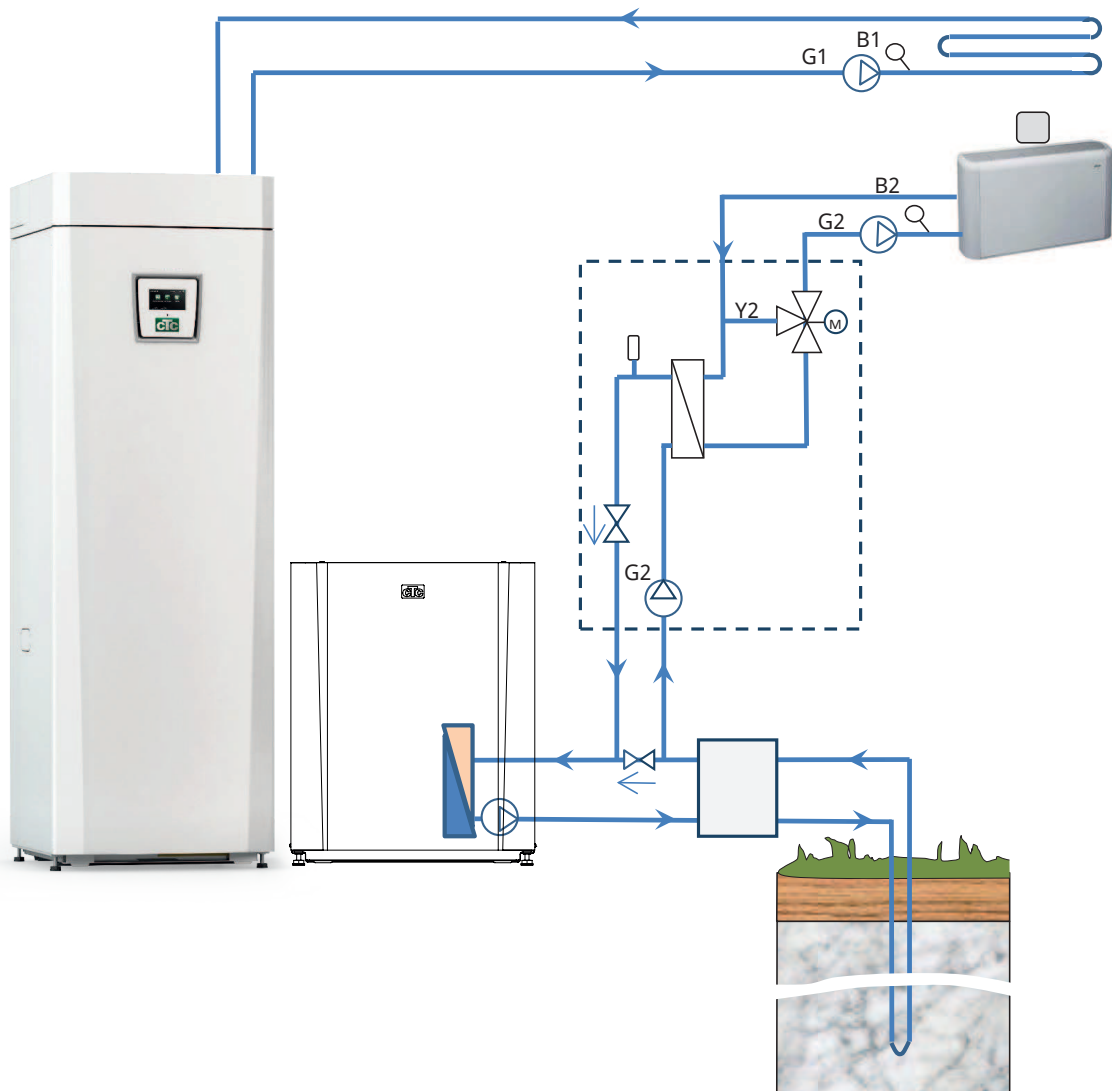

## 14.6 Diff.termostatfunksjon

Diff.termostatfunksjonen brukes til å overføre varme fra tanken med føleren (B46) til H-tanken.

Funksjonen sammenligner temperaturene i tankene, og når det er varmere i tanken (B46), startes ladingen til H-tanken.

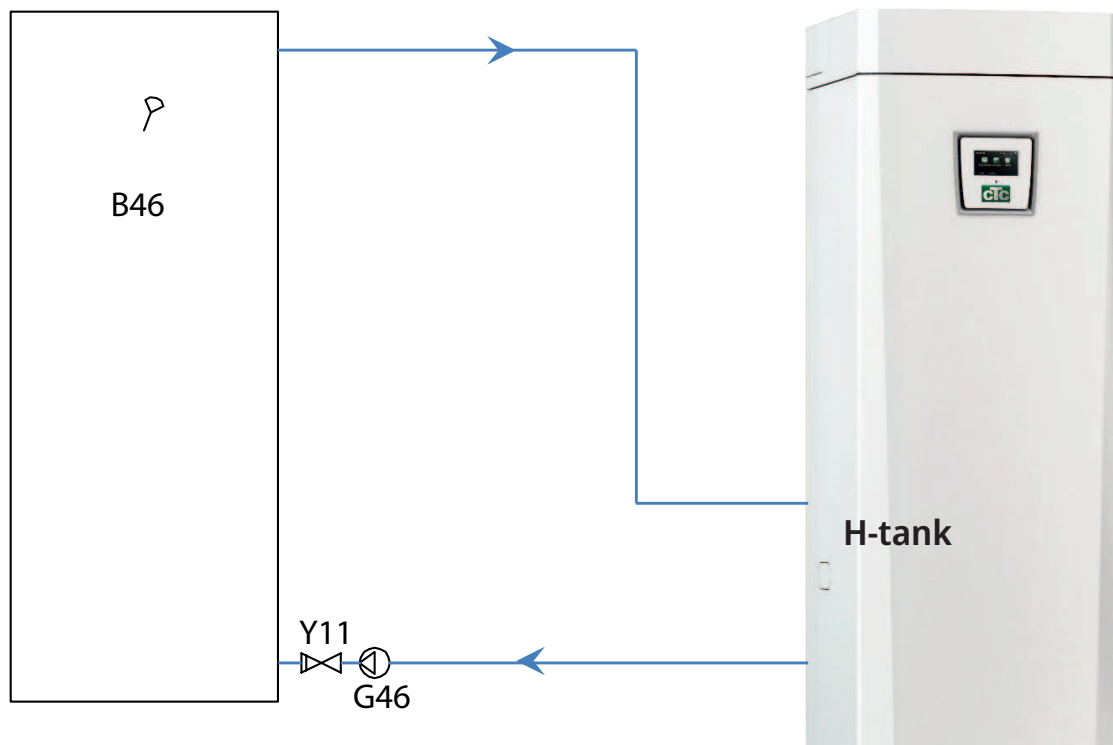

## 15. Einstallasjon

Installasjon og omkobling i CTC EcoZenith i255 skal utføres av autorisert elinstallatør. All trekking av ledninger skal gjøres iht. gjeldende bestemmelser.

### Sikkerhetsbryter

Installasjonen skal foregå av en allpolet sikkerhetsbryter iht. overspenningskategori III, som sikrer frakobling fra alle elektriske strømkilder.

### Jordfeilbryter

Produktet må utstyres med egen jordfeilbryter uavhengig av om anlegget allerede har jordfeilbryter.

### Tilkobling sirkulasjonspumpe varmesystem

Radiatorpumpen kobles elektrisk til på tilkoblingsplinten.  
Elektriske data: 230V 1N~. Intern sikring 10A.

### Maks.termostat

Hvis kjelen har stått ekstremt kaldt, kan sikkerhetstermostaten ha løst ut. Den tilbakestilles ved å trykke inn knappen på elskapet bak fronten. Kontroller alltid at maks.termostaten ikke er utløst ved installasjon.

## 15.1 Einstallasjon

Produkt for 400V 3N~ skal kobles til 400V 3N~ 50 Hz og jord.

Produkt for 230V 1N~ skal kobles til 230V 1N~ 50 Hz og jord.

Produkt for 230V 3~ skal kobles til 230V 3~ 50 Hz og jord.

Matekabel er montert ved (1), lengde 3 m matekabel, hvorav 1,1 m innvendig i produktet. Den minste gruppesikringsstørrelsen fremgår av "Tekniske data".

Symbol for makstermostat.

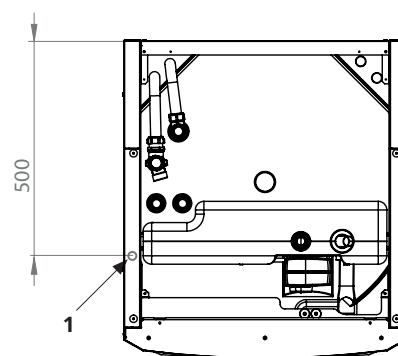

## 15.2 Plassering av elektriske komponenter

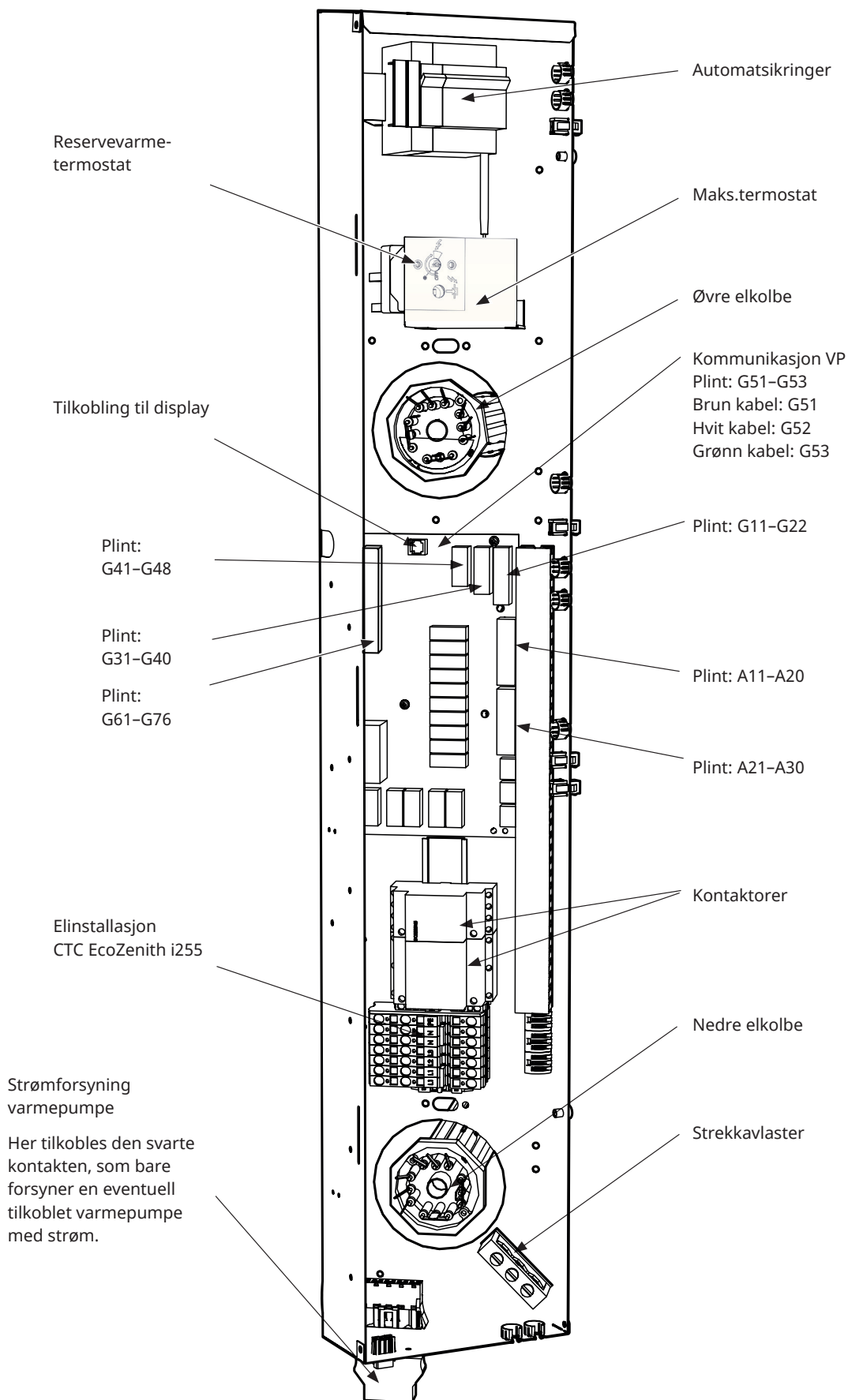

## 15.3 Elektrisk tilkobling til varmepumpe

### Generelt

Varmepumpe strømforsynes fra CTC EcoZenith i255 via en separat kontakt. OBS! Gjelder ikke CTC EcoAir 614M-, 622M- og 700M, disse produktene spenningsettes separat.

### Ladepumpe

Den fabrikkmonterte ladepumpen for varmepumper er internt tilkoblet i CTC EcoZenith i255 L.

På CTC EcoZenith i255 H tilkobles ladepumpen i de forhåndsmonterte kontaktene (Molex og PWM) som sitter under strømboksen.

### Ved inngrep i varmepumpen

Før det gjøres inngrep i varmepumpen må du bryte sikkerhetsbryteren som er montert foran CTC EcoZenith i255.

#### 15.3.1 Kommunikasjon

Kompatible varmepumper styres fra CTC EcoZenith i255. Andre varmepumpemerker kan ikke styres av CTC EcoZenith. Kommunikasjon mellom produktene skjer via en LiYCY (TP) kommunikasjonskabel som er en 4-leder med skjerm, der kommunikasjonsbærende ledere er tunnede. Tilkoblingen gjøres i kommunikasjonsporten på kretskortet og i varmepumpen iht. instruksjonsboken.

**G51=Brun kabel, G52=Hvit kabel, G53=Grønn kabel.**

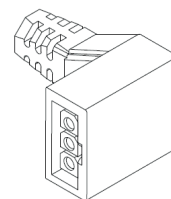

Molex-kontakt for ladepumpe.

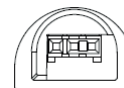

PWM-kontakt for ladepumpe.

#### CTC EcoAir

Grå kontakt for kommunikasjon.

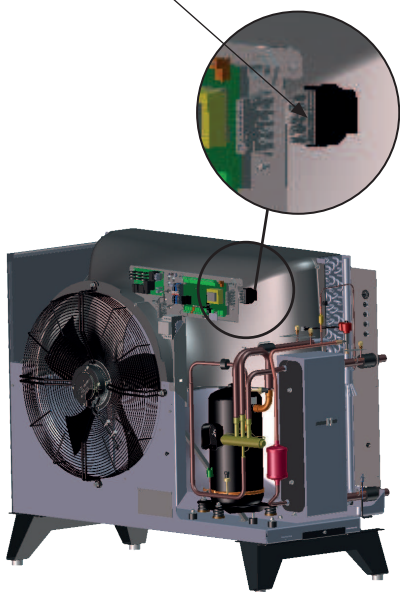

#### CTC EcoPart

Tilkoblingsplint kommunikasjon.

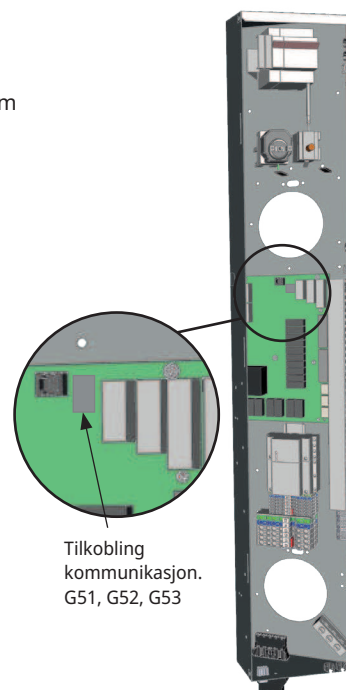
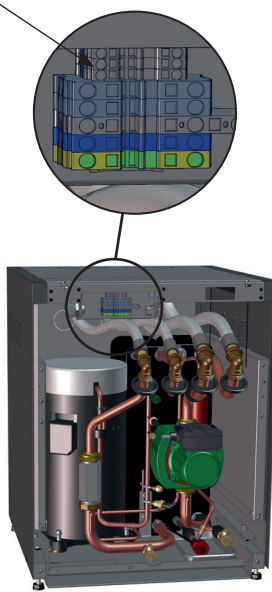

Tilkobling kommunikasjon. G51, G52, G53

Strømboks EcoZenith

### 15.3.2 Strømforsyning varmepumpe

Varmepumpen kan strømforsynes fra CTC EcoZenith i255 med den medfølgende svarte kontakten som er plassert nederst på den elektriske boksen. (OBS! Gjelder ikke CTC EcoAir 614M-, 622M- og 700M, disse produktene spenningsettes separat. Bare styrekabler mellom produktene). Den minste gruppesikringsstørrelsen fremgår av Tekniske data. Fabrikkmontert kabel fra varmepumpe brukes til tilkobling. Se varmepumpens installasjons- og vedlikeholdsanvisning.

#### Tilkobling av varmepumpens kontakt

- Vi anbefaler at du drar kablet gjennom strekkavlastningen før du kobler til ledningene. Strekkavlastningen kan også monteres etterpå. (Se bilde 1)
  - a. Yttermantel avisoleres til 55 mm.
  - b. Ledere avisoleres til 9 mm.
  - c. Avansert jordleder avisoleres 7 mm.
- Åpne plinten ved å trykke skrutrekkeren (bladbredde 2,5 mm) inn i plinten. Koble til de avisolerte lederne på angitt plass. Kontroller at kun de avisolerte delene spennes fast i plintfjæren, INGEN ISOLERING! (Se bilde 2 og 3).
- Sikre strekkavlastningen på kontakten. Merkingen TOP skal være synlig både på kontakten og strekkavlastningen. (Se bilde 4.)

Press strekkavlastningen mot kontakten. Trekk deretter til skruen for å oppnå ønsket strekkavlastning. (Se bilde 5.)

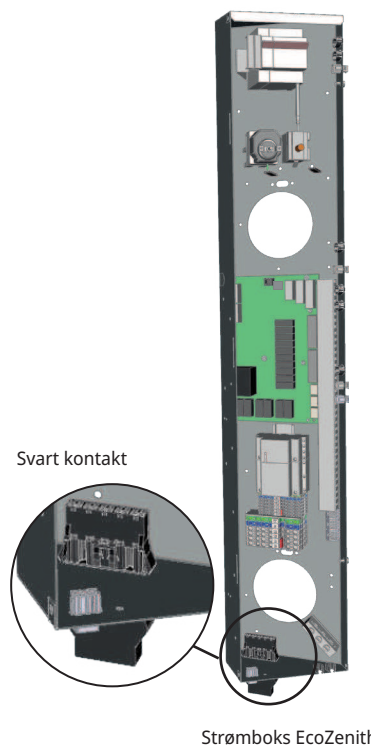

**!** OBS! CTC turtallsstyrte varmepumper kan spenningsettes separat!

Kontakt for strømforsyning av varmepumpe!



Bilde 1



Bilde 2



Bilde 3



Bilde 4



Bilde 5

## 15.4 Vernelavspenning

Følgende ut- og innganger har vernelavspenning: strømføler, uteføler, romføler, turledningsføler, returføler, NS/RS, temp.føler, nivåvakt og PWM-signaler.

### Tilkobling av uteføler (B15)

Føleren bør festes på husets nordvestlige eller nordlige side, slik at den ikke utsettes for morgen- og kveldssol. Hvis det er fare for at solens stråler faller på føleren, må den beskyttes med en skjerm.

Plasser føleren på ca. 2/3 høyde av fasaden i nærheten av et hjørne, men ikke under utspring eller annen vindbeskyttelse. Den må heller ikke plasseres over ventilasjonskanaler, dører og vinduer hvor den kan påvirkes av andre temperaturer enn den reelle utetemperaturen.

### Tilkobling av romføler (B11) (B12)

Romføleren plasseres sentralt på et så åpent sted som mulig i huset, gjerne i gang mellom flere rom. Da registrerer føleren gjennomsnittstemperaturen i huset.

Dra en treleder-kabel (minst 0,5 mm<sup>2</sup>) mellom varmepumpe og romføler. Skru deretter fast romføleren på ca. 2/3-høyde av vegg. Koble kabelen til romføleren og EcoZenith.

### Tilkobling turledningsføler (B1, B2)/returføler (B7)

Monter turtemperaturføleren på turrøret, helst etter sirkulasjonspumpen. Monter returføleren på returledningsrøret. Registreringselementet ligger i den fremre delen av føleren, se skissen.

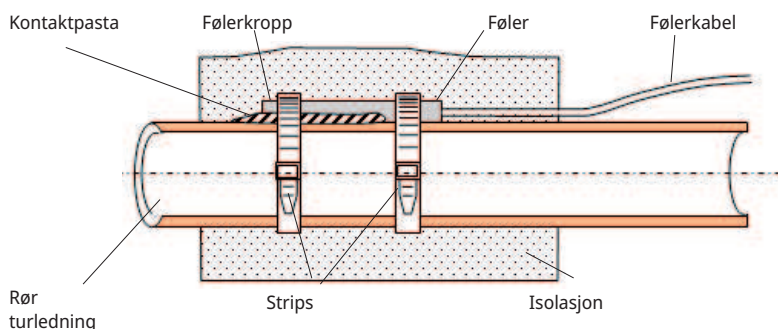

- Fest føleren med det medfølgende stripsen.
- Sørg for at føleren får god kontakt med røret. Påfør eventuelt kontaktmasse på den fremre delen av føleren, mellom føler og rør, hvis det er vanskelig å oppnå god kontakt.
- **OBS!** Isoler føleren med rørisolering.

**!** Fest ikke følerens kabel før du har funnet den beste plasseringen.

### 15.4.1 Tilkobling strømfølere

De tre strømfølerne, én for hver fase, monteres i gruppesentralen på følgende måte:

Hver fase fra strømmåleren som mater gruppesentralen, føres gjennom en strømføler før montering på skinnen. På denne måten registreres fasestrømmen kontinuerlig og sammenlignes med den innstilte verdien på belastningsvakten i varmepumpen. Hvis strømmen er høyere, kobler styringsenheten ut effektrinn på elkolben. Hvis det ikke er nok, begrenses også varmepumpen. Når strømmen igjen synker under den innstilte verdien, kobles varmepumpen og elkolben inn igjen.

Strømfølerne forhindrer altså, sammen med elektronikken, at det kobles inn mer effekt enn hovedsikringene tåler.

Strømfølerens hull for kabel er 11 mm i diameter.

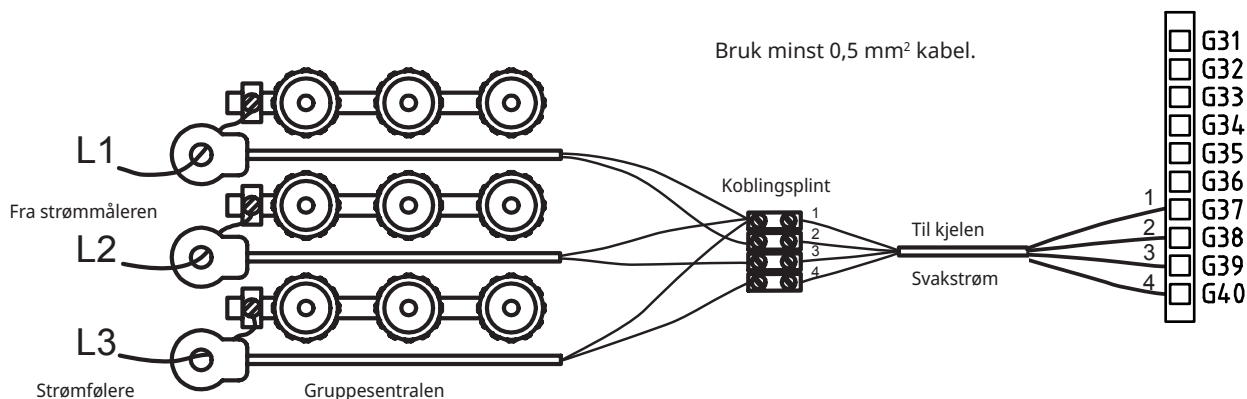

### 15.4.2 Tilkoblingsplinter

Bak panelet er det tilkoblingsplinter for følere, radiatorpumper osv.

- ❗ Åpne fjærplinten først ved hjelp av en skrutrekker før du setter inn kabelen for å unngå dårlig kontakt. Sørg også for at lederen er tilstrekkelig avisolert.

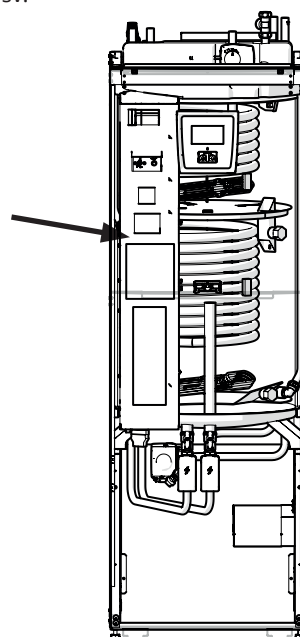
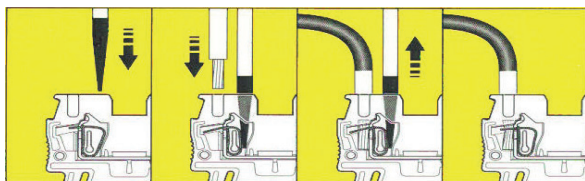

## 15.5 Innstillinger som utføres av elinstallatøren

Etter tilkoblingen skal følgende innstillinger utføres av elinstallatøren:

- Valg av størrelse på hovedsikring.
- Valg av effektbegrensning, elkolbe.
- Kontroll av romfølerens tilkobling.
- Kontroll av at tilkoblede følere gir rimelige verdier.

Utfør kontrollen som beskrevet nedenfor.

### Innstilling av hovedsikring og effektbegrensning

Se avsnittet «Førstegangs start».

#### Kontroll av romfølerens tilkobling

- Gå til menyen: «Avansert/Service/Funksjonstest/Varmesystem».
- Bla ned til «Diode romføler», og trykk på OK.
- Velg «På» med knappen +, og trykk på OK.  
Kontroller at romfølerens diode lyser. Hvis den ikke gjør det, må du kontrollere kabler og tilkobling.
- Velg «Av» med knappen +, og trykk på OK. Hvis OK-dioden slukker, er kontrollen fullført.
- Gå tilbake til startsidene ved å trykke på knappen Hjem.

#### Kontroll av tilkoblede følere

Hvis en føler er feil tilkoblet, vises det tekst i displayet, for eksempel «Alarm føler ute». Hvis flere følere er feilkoblet, vises de ulike alarmene på ulike linjer.

Hvis ingen alarm vises, er følerne riktig tilkoblet.

Tilkoblede strømfølere har ingen alarm, men strømverdien kan avleses i menyen «Aktuell driftsinfo». Toleransen/nøyaktigheten er svært lav ved små strømverdier.

### 15.5.1 Innstilling av eleffekt i reservemodus.

DIP-bryteren på relékortet brukes til å stille inn eleffekt i reservemodus. DIP-bryteren er merket «RESERV».

Når bryteren er slått på (ON), er trinnet aktivt i reservevarmemodus.

400V 3N~

| Relé   | EL3A   | EL2B   | EL2A   | EL1B   | EL1A   |
|--------|--------|--------|--------|--------|--------|
| Strøm  | 5.3 A  | 10 A   | 2.6 A  | 10 A   | 1.3 A  |
| Effekt | 1.2 kW | 2.3 kW | 0.6 kW | 2.3 kW | 0.3 kW |

230V 1N~

| Relé   | - | EL2B   | EL2A   | EL1B   | EL1A   |
|--------|---|--------|--------|--------|--------|
| Strøm  | - | 8.7 A  | 8.7 A  | 8.7 A  | 13 A   |
| Effekt | - | 2.0 kW | 2.0 kW | 2.0 kW | 3.0 kW |

230V 3~

| Relé   | - | EL2B   | EL2A   | EL1B   | EL1A   |
|--------|---|--------|--------|--------|--------|
| Strøm  | - | 10.2 A | 5.1 A  | 10.2 A | 5.1 A  |
| Effekt | - | 2.4 kW | 1.2 kW | 2.4 kW | 1.2 kW |

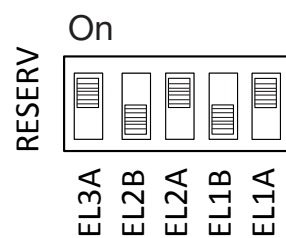

Eksempel for  $1,2 + 0,6 + 0,3 = 2,1$  kW 3~

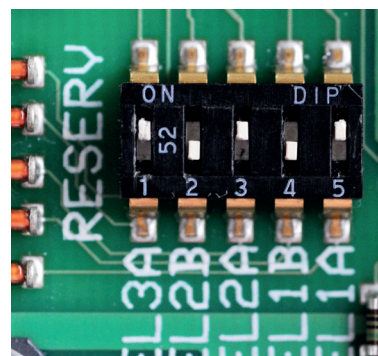



## 15.5.2 Omkobling til 18 kW elkolbeeffekt

CTC EcoZenith i255 400V 3N~ kan kobles om til 18 kW elkolbe.  
OBS! Installasjonen skal utføres av autorisert elektriker.

### Omkobling

1. Begynn med å bryte strømmen til produktet.
2. Frigjør de tre svarte lederne med isoleringshylse fra kablene.

**Advarsel!**  
 Begynn med å bryte strømmen til produktet.  
 Installasjonen skal utføres av autorisert elinstallatør

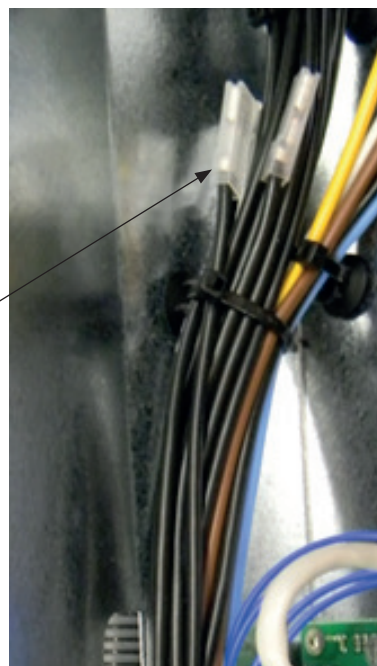
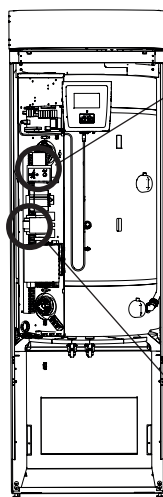

3. Løsne den mindre kontakten (K2 på koblingsskjemaet) ved å dra den gule festeanordningen bakover.

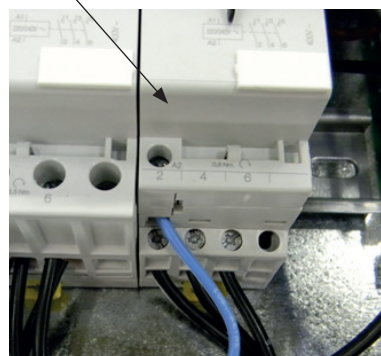

4. På de svarte lederne står det en betegnelse som viser kabelnummeret samt tilkoblingsposisjonen, f.eks. 46 K2:1, der 1-tallet står for skrueforbindelsesposisjon 1.
- Begynn med å løsne skrueforbindelsen på posisjon 1, og frigjør den brune ledere. Monter den brune og svarte ledere i samme skrueforbindelse.
  - Gjenta dette på skrueforbindelsesposisjon 3 og 5.
- Ettetrekk skrueforbindelse 1 til og med 5.
- Monter kontaktoeren på DIN-skinne, og lås med den gule låsen.
  - Kontroller deretter at kontaktoeren sitter ordentlig fast på DIN-skinne.



5. Monter de svarte lederne på de ledige plassene på elkolben.
- OBS!** Bare på vinklede flatstifter med svart endehylse.

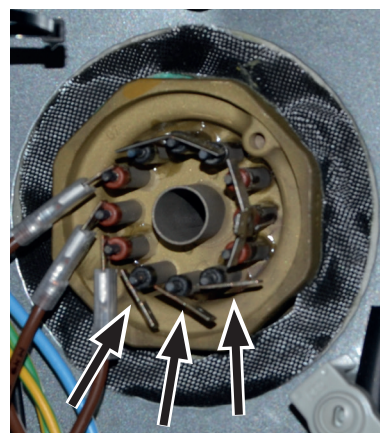

## 15.6 Tilkobling pumpe (G46) til diff termostatfunksjon

230V 1N~

Sirkulasjonspumpen (G46) kobles til på følgende koblingsplinter:

Relékort i EcoZenith i255 (se koblingsskjema).

Legg merke til kabelfargene!

|       |           |           |
|-------|-----------|-----------|
| Fase: | brun      | Plint A11 |
| Null: | blå       |           |
| Jord: | gul/grønn |           |

Kontroller funksjonen ved å testkjøre pumpen under menyen «Avansert/Service/Funksjonstest» i styresystemet.

## 15.7 Tilkobling føler (B46) til diff termostatfunksjon

Ntc22k

Føler B46 kobles til på plint G65, G66.

## 15.8 Motstand for følere

| Temp °C | Utendørs<br>NTC 150<br>Resistans Ω |
|---------|------------------------------------|
| 70      | 32                                 |
| 65      | 37                                 |
| 60      | 43                                 |
| 55      | 51                                 |
| 50      | 60                                 |
| 45      | 72                                 |
| 40      | 85                                 |
| 35      | 102                                |
| 30      | 123                                |
| 25      | 150                                |
| 20      | 182                                |
| 15      | 224                                |
| 10      | 276                                |
| 5       | 342                                |
| 0       | 428                                |
| -5      | 538                                |
| -10     | 681                                |
| -15     | 868                                |
| -20     | 1115                               |
| -25     | 1443                               |
| -30     | 1883                               |
| -35     | 2478                               |
| -40     | 3289                               |

| Temp °C | NTC 22 k<br>Resistans Ω |
|---------|-------------------------|
| 130     | 800                     |
| 125     | 906                     |
| 120     | 1027                    |
| 115     | 1167                    |
| 110     | 1330                    |
| 105     | 1522                    |
| 100     | 1746                    |
| 95      | 2010                    |
| 90      | 2320                    |
| 85      | 2690                    |
| 80      | 3130                    |
| 75      | 3650                    |
| 70      | 4280                    |
| 65      | 5045                    |
| 60      | 5960                    |
| 55      | 7080                    |
| 50      | 8450                    |
| 45      | 10130                   |
| 40      | 12200                   |
| 35      | 14770                   |
| 30      | 18000                   |
| 25      | 22000                   |
| 20      | 27100                   |
| 15      | 33540                   |
| 10      | 41800                   |
| 5       | 52400                   |
| 0       | 66200                   |
| -5      | 84750                   |
| -10     | 108000                  |
| -15     | 139000                  |
| -20     | 181000                  |
| -25     | 238000                  |

## 15.9 Komponentliste koblings skjema

| Nr.    | Komponent                                        |                                                                    |
|--------|--------------------------------------------------|--------------------------------------------------------------------|
| A1     | Display                                          |                                                                    |
| A2     | Relé/hovedkort                                   |                                                                    |
| A3     | CTC solstyring/ekspansjonskort                   |                                                                    |
| A4     | Mykstartskort med motorvern og kontaktorfunksjon |                                                                    |
| A5     | VP-styrekort                                     |                                                                    |
| B1     | Turføler 1                                       | NTC 22                                                             |
| B2     | Turlødningsføler 2                               | NTC 22                                                             |
| B5     | Øvre tank, føler                                 | NTC 22                                                             |
| B6     | Nedre tank, føler                                | NTC 22                                                             |
| B7     | Returføler                                       | NTC 22                                                             |
| B11    | Romføler 1                                       | NTC 22                                                             |
| B12    | Romføler 2                                       | NTC 22                                                             |
| B15    | Uteføler                                         | NTC 150                                                            |
| B46    | Føler ekstern tank diff termostatfunksjon        | NTC 22                                                             |
| COM HP | Kommunikasjon varmepumpe                         | G51=Brun kabel, G52=Hvit kabel, G53=Grønn kabel.                   |
| E13    | Reservevarmestemat                               |                                                                    |
| F1     | Automatsikring 10A                               |                                                                    |
| F2     | Automatsikring VP 10A                            |                                                                    |
| F10    | Maks.termostat                                   |                                                                    |
| G1     | Radiatorpumpe 1                                  |                                                                    |
| G2     | Radiatorpumpe 2                                  |                                                                    |
| G11    | Ladepumpe                                        |                                                                    |
| G40    | VVC sirkulasjonspumpe                            | (Styres ikke av produktet, separat styring/<br>konstant spenning.) |
| G46    | Ladepumpe ekstern tank - diff termostatfunksjon  |                                                                    |
| H      | H-tank                                           | Intern hovedtank i produktet                                       |
| K1     | Kontaktor 1                                      |                                                                    |
| K2     | Kontaktor 2                                      |                                                                    |
| K22    | Fleksibel fjernstyring/SmartGrid                 |                                                                    |
| K23    | Fleksibel fjernstyring/SmartGrid                 |                                                                    |
| K24    | Fleksibel fjernstyring/SmartGrid                 |                                                                    |
| K25    | Fleksibel fjernstyring/SmartGrid                 |                                                                    |
| X1     | Plint, innkommende mating                        |                                                                    |
| X10    | Plint, mating VP                                 | Svart kontakt                                                      |
| Y1     | Shuntventil 1                                    |                                                                    |
| Y2     | Shuntventil 2                                    |                                                                    |
| Y11    | Tilbakeslagsventil                               |                                                                    |
| Y21    | Vekselventil VV                                  |                                                                    |
| Y22    | Vekselventil VV                                  |                                                                    |
| Y98    | Ekspansjonskar                                   |                                                                    |
| Y99    | Ekspansjonskar                                   |                                                                    |

### 15.10 Koblingskema 400V 3N~

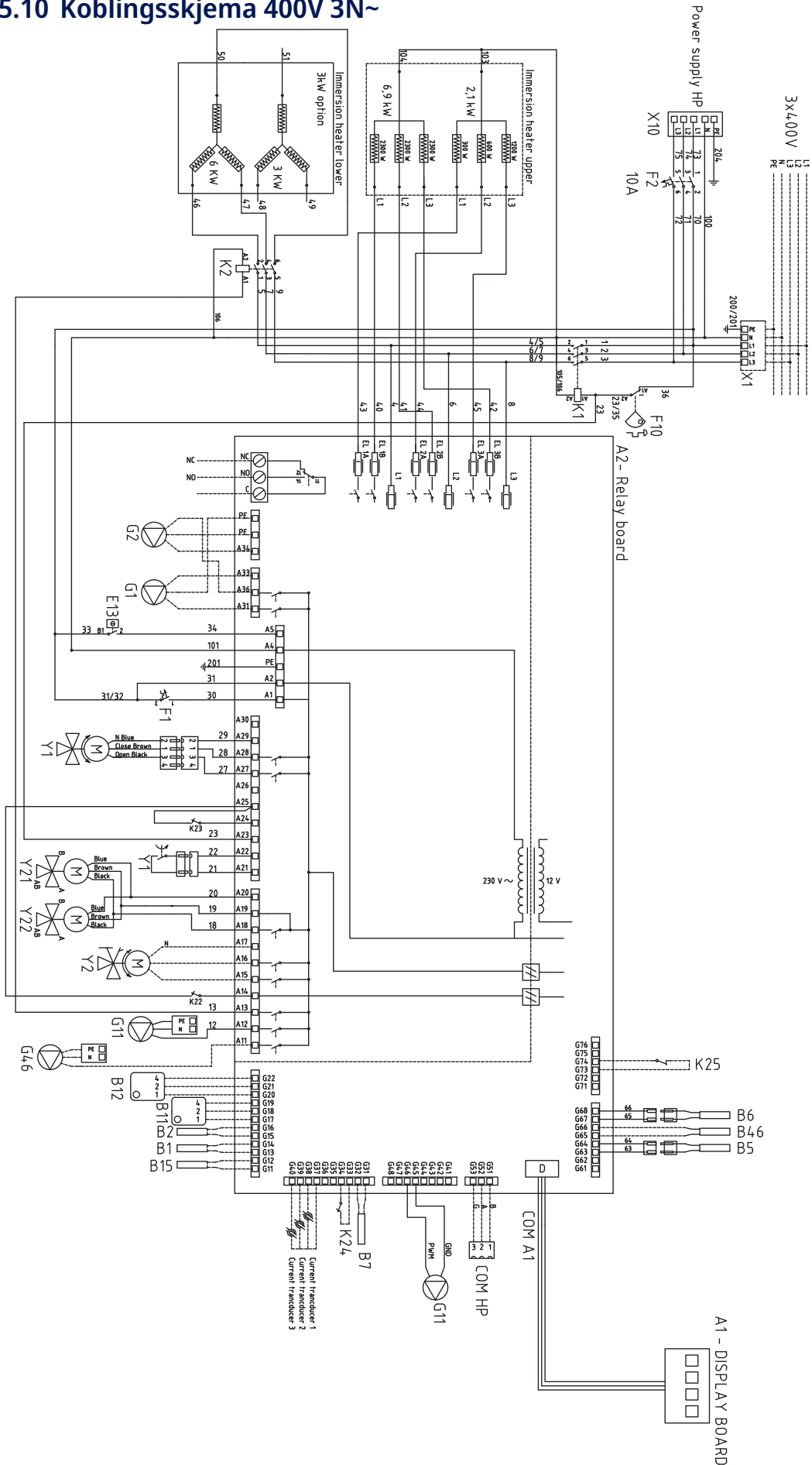

### 15.11 Koblingskjema 230V 1N~

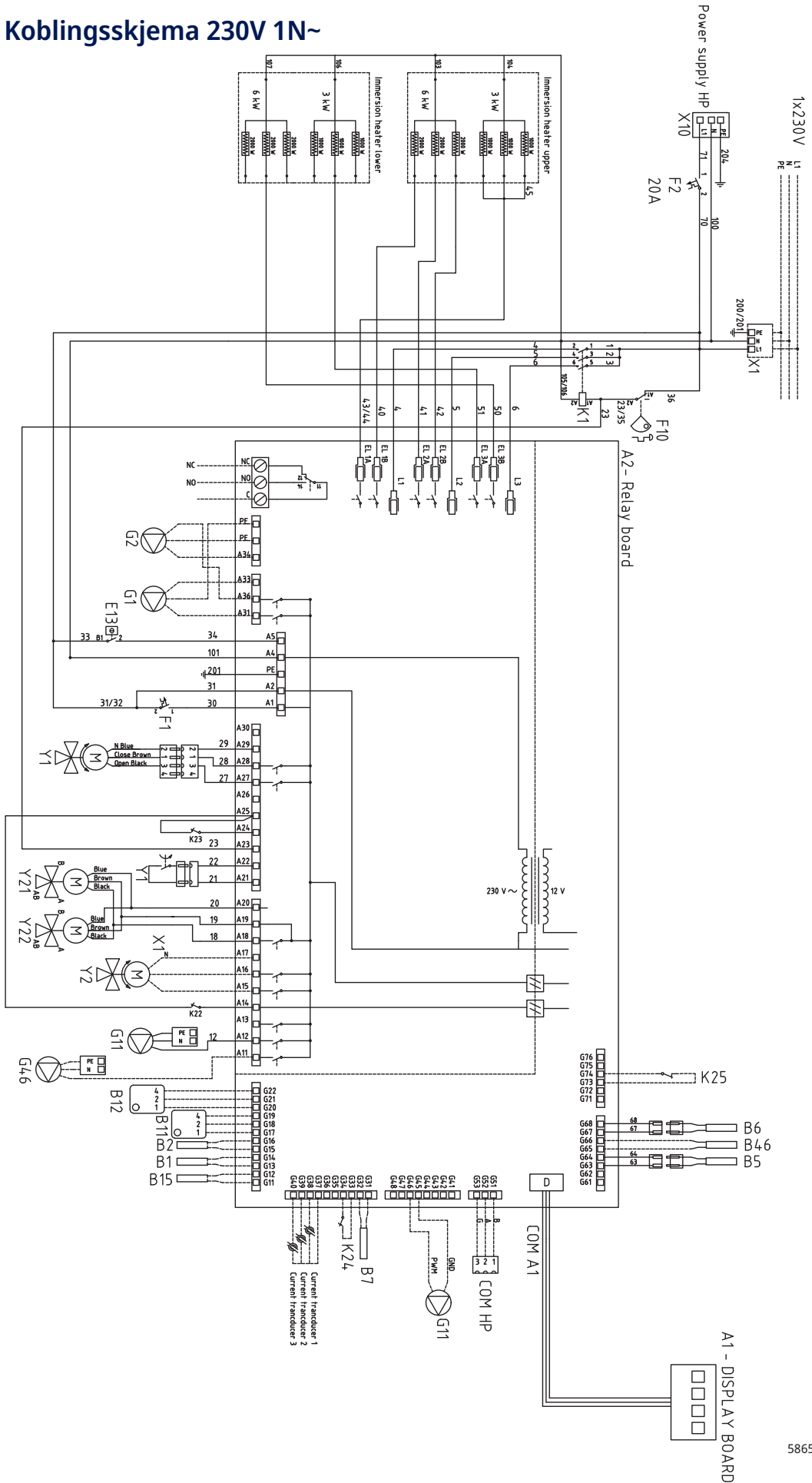

586595

### 15.12 Koblingskjema 230V 3~

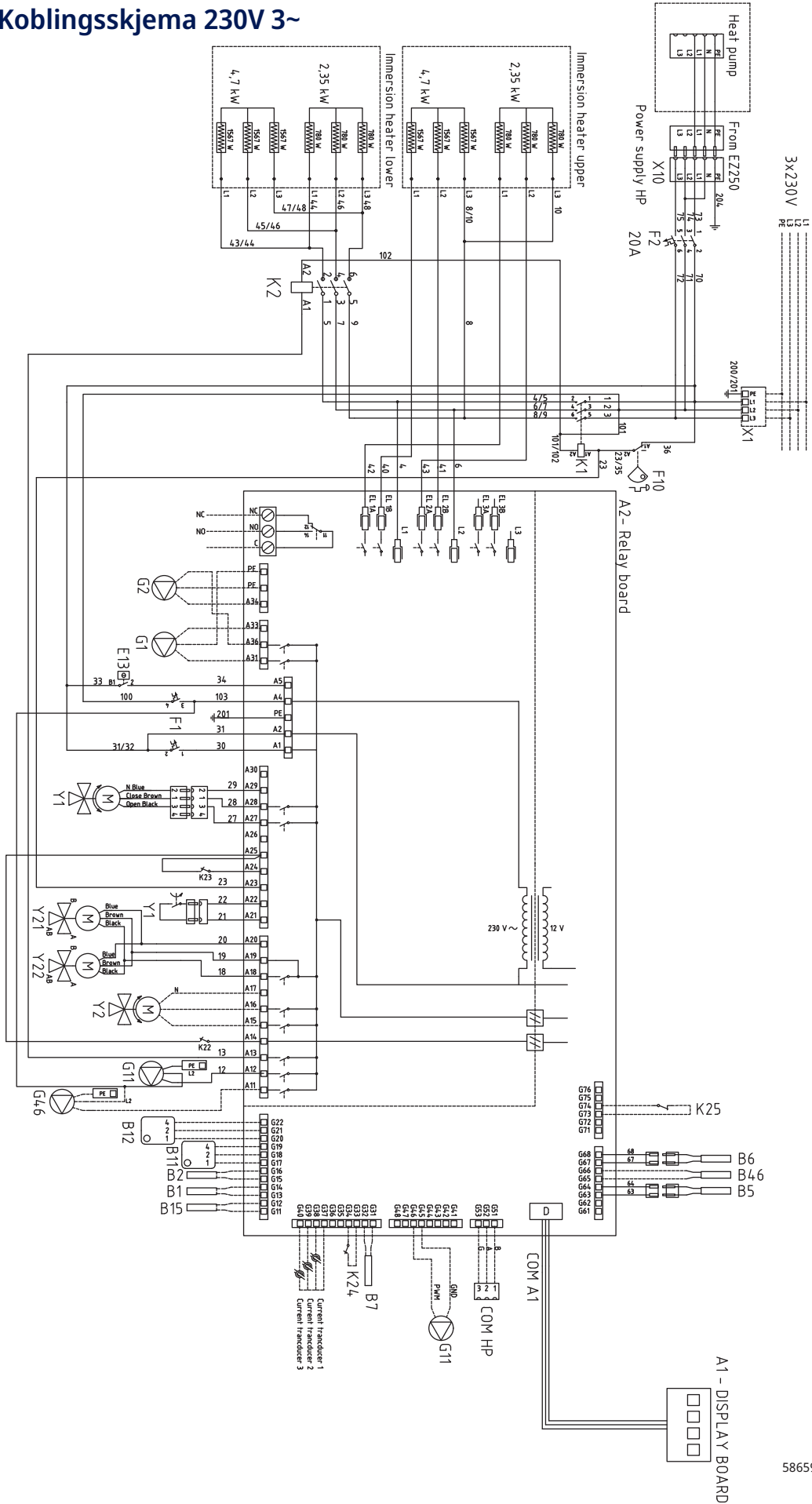

586596

## 16. Installasjon kommunikasjon

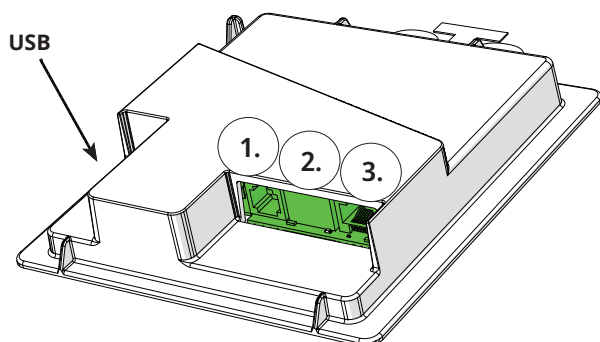

Bakside displayenhet har tre porter for kommunikasjon.

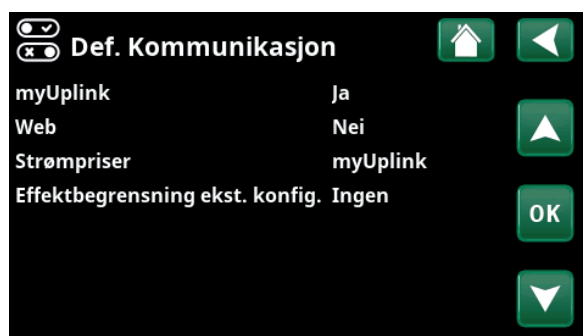

Meny «Avansert/Definere/Kommunikasjon».



Kommunikasjon

### Kommunikasjonsporter display

#### 1 Port 1. RS485-port uten galvanisk beskyttelse.

Definer BMS:

Ja - tillater BMS via RS485-port.

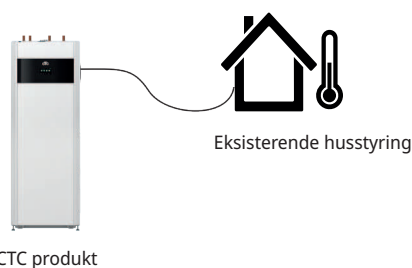

Beskrivelse av tilkobling i displayenhet

1: Jord  
4: RS485 B  
5: RS485 A

CTC produkt

#### 2 Port 2. Nettverksuttak (Ethernet), se tilkobling på neste side.

Definer appen:

myUplink: Ja - muliggjør tilkobling til appen.

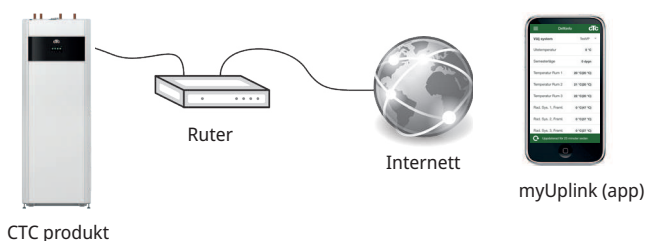

CTC produkt

myUplink (app)

Definer Web:

Ja - tillater nettverkstilkobling, skjermspilingsfunksjon «CTC Remote» samt BMS\*-funksjon med fjernstyring via nettverkskabel til lokalt nettverk.



CTC produkt

CTC Remote  
(skjermspilling for mobil/nettbrett/datamaskin)

#### 3 Port 3. Kommunikasjon mellom produktets elkabler og display: Fabrikkmontert.

\*Port 2 - nettverkskontakt (Ethernet) ved tilkobling av BMS via TCP/IP.

## 16.1 Installer nettverkskabel

**!** Slå av arbeidsbryteren til produktet før fronten åpnes.

1. Løft av frontplaten. Dra inn nettverkskabelen innenfor kanten på produktets tak iht. pilene.

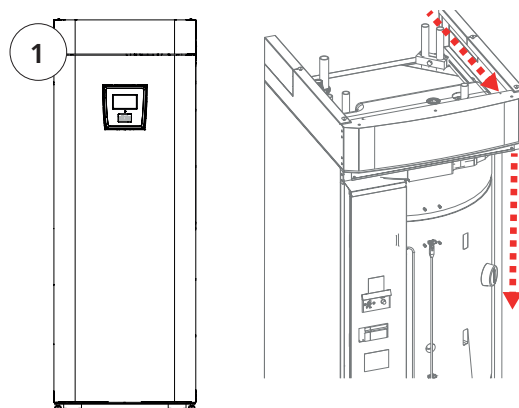

2. Åpne ferritt fra pose, klem fast rundt Ethernet-kabel, over tilkobling.

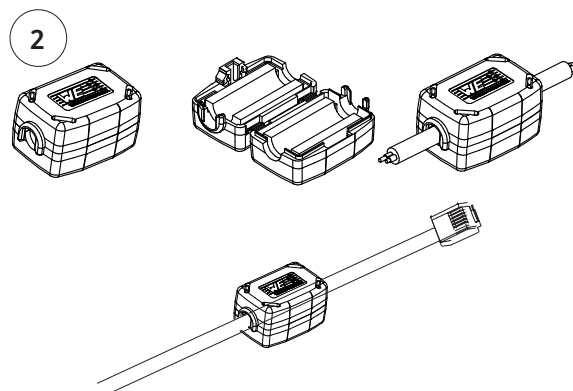

3. Koble til Ethernet-kabel i midten, (port 2).

4. Sett fronten forsiktig på igjen. Pass på kablene.

5. Koble Ethernet-kabel til nettverkskontakt eller ruter.

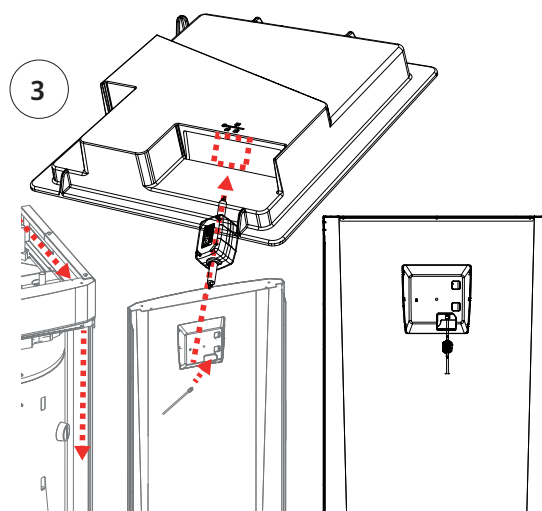

For å aktivere og definere tilkobling, se menyen «Avansert/Definer/Kommunikasjon». Du finner en mer detaljert beskrivelse i kapittelet «Styresystem».



## 16.2 Remote - skjermsteiling

- Koble til Ethernet-kabel, se forrige side.
- Avansert/Definer/Kommunikasjon/Web – Ja. Tillater at produktet kobler opp med ukryptert nettrafikk mot lokalt nettverk. Ruter og brannmur mot internett kreves.
- Avansert/i – Skann QR-kode med nettbrett eller mobil 
- Lagre som favoritt/ikon på mobil/nettbrett/datamaskin. Når mobilen/nettbrettet er koblet til det lokale nettverket, kan du bruke produktets berøringsskjerm på samme måte som om du hadde brukt den fysiske skjermen.
- I appen: skann QR-kode eller skriv inn adressen «<http://ctcXXXX/main.htm>». (XXXX = de fire siste tallene i displayets serienummer, for eksempel S/N 888800000040 = “<http://ctc0040/main.htm>”). Ved problemer: klikk på lenken for å oppdatere enhetens IP-adresse.



Nettbrett/smarttelefon/PC som pekeskjerm for lokalt nettverk  
«Avansert/Definer/Kommunikasjon/Web» – «Ja»



## 16.3 myUplink - app

Definer myUplink. Se «Avansert/Definer/Kommunikasjon/myUplink» – «Ja»

Installasjon av app.

- Last ned myUplink fra App Store eller Google Play.
- Opprett konto.
- Følg anvisningene i appens hjelpefunksjon.

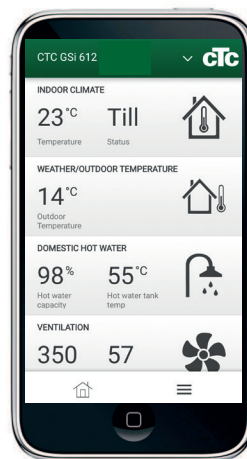

## 17. Førstegangs start

Når varmepumpen leveres, er kompressoren sperret for å unngå utilsiktet oppstart. Varmepumpen kan installeres og idriftsettes før bergvarme- eller luft/vann-varmepumpen settes i drift.

Varmepumpen kan også startes uten at romføleren er installert, ettersom den innstilte kurven da regulerer varmen. Velg bort romføleren under menyen "Innstillinger". Føleren kan imidlertid alltid monteres for alarmdiodefunksjonen.

### Før førstegangs start

1. Kontroller at varmepumpen og systemet er vannfylt og avluftet. (Varmepumpen kan luftes ut gjennom lufteventilen på toppen av produktet).
2. Sørg for at kuldebærersystemet er fylt med vann og frostvæske og at det er luftet, eller sørg for at kompressoren er sperret. (Dette gjelder ved dokking med væske/vann-varmepumpe)
3. Kontroller at alle tilkoblinger er tette.
4. Kontroller at bl.a. følere og radiatorpumpen er koblet til strømmen.
5. Reservevarmestaten er fabrikkinnstilt til OFF. Anbefalt innstilling er ❄️ = Frostbeskyttelsesinnstilling, ca. +7 °C. Reservevarmestaten finner du bak fronten i strømskapet. Den står i off-posisjon når den er vridd mot urviseren så langt den går (skrutrekkersporet skal være vertikalt).

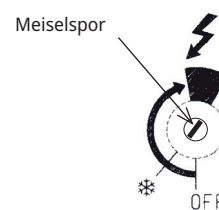

Symbol for reservevarmestaten:

**OBS! Mot slutten av installasjonsveiledningen kontrolleres tilkoblingen til strømtransformatorene. Da er det viktig at alle produkter som bruker mye strøm, er slått av. Sørg også for at reservestaten er slått av.**

### Første oppstart

Koble til strømmen med sikkerhetsbryteren, displayvinduet lyser opp. For innstillinger, se kapittelet "Installasjonsveiledning".









CTC AB Box 309 SE-341 26 Ljungby  
info@ctc.se +46 372 88 000  
www.ctc.se